

Větrací jednotka  
s rekuperací tepla a vlhkosti

# FUTURA

Uživatelský návod

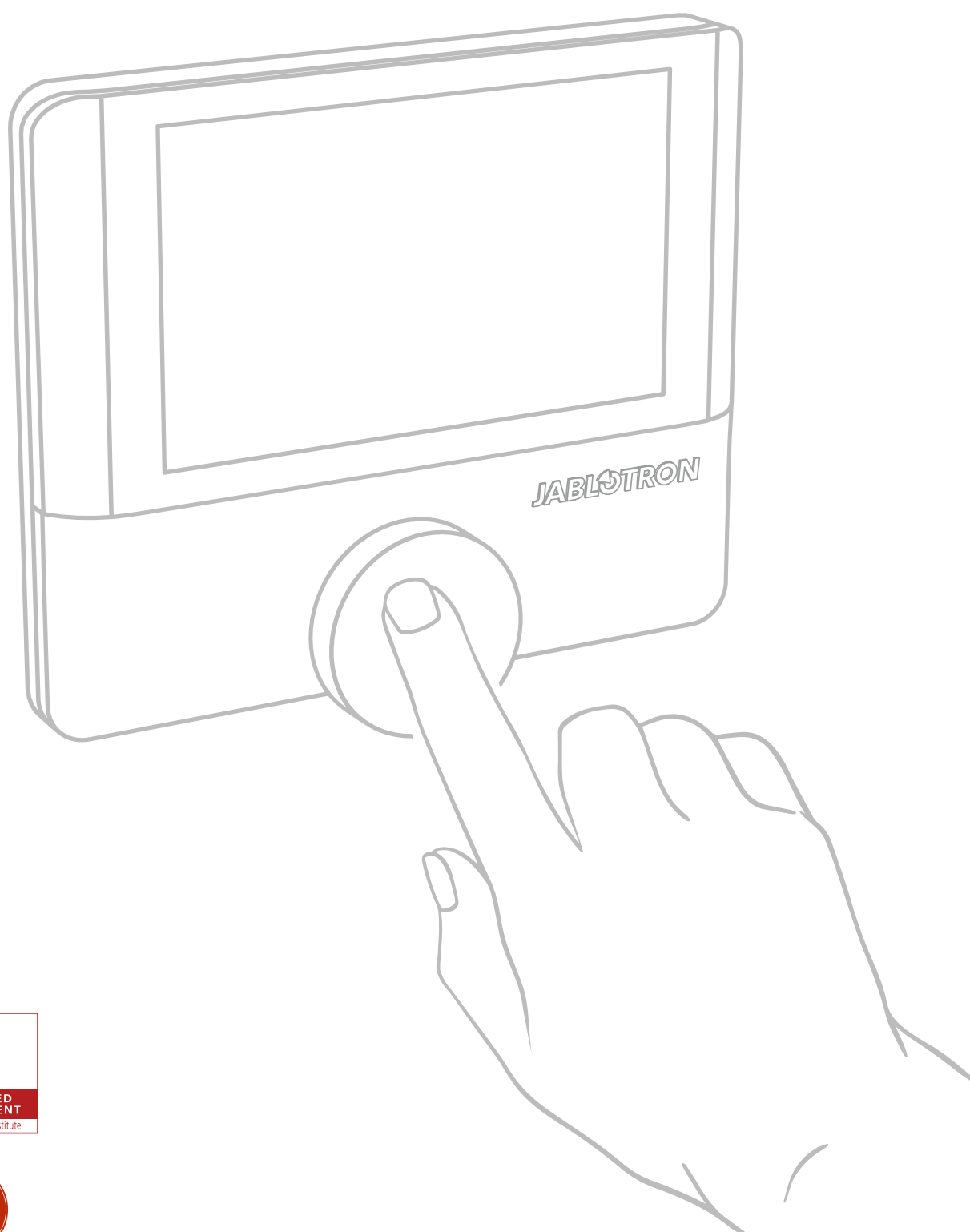



# OBSAH

1. Úvod
  1. Symboly použité v návodu
2. Označení a použití
3. Bezpečnostní pokyny
4. Princip fungování rekuperace
5. Konstrukční části rekuperačního zařízení
  1. Tělo jednotky
  2. LED podsvícení
  3. Filtry a výměna filtrů
  4. Entalpický výměník
  5. Ventilátory
  6. Letní obtok (by-pass)
  7. Volitelné příslušenství
6. Provozní režimy rekuperační jednotky
  1. Stand-by
  2. Konstantní výkon
  3. Automatický režim – Auto
  4. Časový program
7. Funkce rekuperační jednotky
  1. Boost (nárazové větrání)
  2. Bypass
  3. Noční chod
  4. Dovolená
  5. Party
  6. Cirkulace
  7. Přetlak
  8. Antiradonová ochrana
  9. Přitápění
10. Restart
11. Zimní provoz
12. Vysoušení
  1. Vysoušení při příliš nízké venkovní teplotě
  2. Vysoušení při dlouhotrvající nízké venkovní teplotě
  3. Vysoušení při zastavení ventilátorů
  4. Ochrana před zamrznutím
13. Funkce, jejich priorita a reakce na souběžnou aktivaci
8. Ovládání jednotky Futura pomocí ovladače Alfa
  1. Domovská obrazovka
  2. Rychlý přístup
  3. Obrazovky rychlého přístupu Futura
  4. Obrazovka rychlého přístupu Coolbreeze
  5. Obrazovka rychlého přístupu Nastavení
  6. Indikace poruch na domovské obrazovce
9. Funkce modulu CoolBreeze
  1. Chlazení a topení pomocí CoolBreeze
  2. Preferovaná a aktuální teplota
  3. Výkon CoolBreeze
  4. Výkon ventilátorů během chlazení a topení CoolBreeze
  5. Bypass

6. Odmražování venkovní jednotky
7. Vysoušení Futury
10. Řízení rekuperačního zařízení
  1. Lokální řízení
  2. Vzdálené řízení
  3. Ovládání jednotky Futura včetně modulu CoolBreeze pomocí aplikace MyJABLOTRON
    1. Přihlášení a základní ovládání
    2. Informace o zařízení
    3. Další nastavení
    4. Nastavení časového plánu
  4. Sdílení jednotky
11. Záruka
12. Likvidace zařízení
  1. Informace pro uživatele k likvidaci elektrických a elektronických zařízení (domácnosti)
  2. Informace pro uživatele k likvidaci elektrických a elektronických zařízení (firemní a podnikové použití)
  3. Informace pro uživatele k likvidaci elektrických a elektronických zařízení v ostatních zemích mimo Evropskou unii

# 1. Úvod

Předmětem Uživatelského manuálu je **rekuperační zařízení Futura**, které je určené k řízenému větrání a úpravě vnitřního prostředí obytných prostor. Rekuperační zařízení zajišťuje zpětný zisk tepla a vlhkosti, filtruje příchozí vzduch, pomáhá udržovat optimální vlhkost a pomocí integrovaného automatického by-passu v létě, v nočním režimu, dochlazuje.

Před přistoupením k samotnému uvedení rekuperačního zařízení do provozu si pozorně přečtěte Uživatelský návod. Poskytne Vám informace o principu rekuperace, konstrukčním uspořádání rekuperačního zařízení, o jeho režimech, funkcích, obsluze a jednoduché údržbě.





Věnujte pozornost veškerým údajům a pokynům, které jsou v něm uvedeny a postupujte v souladu s nimi. Jedině tak může být zajištěn správný a bezpečný chod rekuperačního zařízení.

Zařízení plní Nařízení Komise (EU) č. 1253/2014, požadavky na ekodesign větracích jednotek a Nařízení Komise (EU) č. 1254/2014.

JAKÉKOLI ZMĚNY V DŮSLEDKU TECHNICKÉHO POKROKU VYHRAZENY. VYHRAZUJEME SI PRÁVO KDYKOLI PROVÉST ZMĚNU OBSAHU NÁVODU, A TO BEZ PŘEDBĚŽNÉHO UPOZORNĚNÍ.

## 1.1. Symboly použité v návodu

Věnujte prosím zvýšenou pozornost použitým symbolům a v zájmu své bezpečnosti a správného chodu rekuperačního zařízení dodržujte pokyny, které jsou uvedeny u každého symbolu.

Symbol	Vysvětlení
	<b>DŮLEŽITÉ UPOZORNĚNÍ</b>
	<b>POZOR! HROZÍ NEBEZPEČÍ!</b> (Hrozí nebezpečí zranění uživatele nebo servisního pracovníka; nebezpečí vzniku škod na rekuperačním zařízení nebo nebezpečí narušení jeho správného chodu a provozu).
	<b>POZOR! ELEKTRICKÉ ZAŘÍZENÍ!</b>
	<b>NEBEZPEČÍ! POZOR! NEBEZPEČÍ PORANĚNÍ RUKY!</b>

## 2. Označení a použití

Rekuperační jednotka Futura představuje vzduchotechnické zařízení s rekuperací tepla a aktivní kontrolou zpětného zisku vlhkosti, které je určené pro komfortní a energeticky úsporné řízené větrání rodinných domů. Rekuperační jednotka zajišťuje řízené větrání obytných prostor o požadovaném objemu větrání od 110–350 m<sup>3</sup>, při teplotním rozmezí venkovního vzduchu od -19 °C do +45 °C. Zařízení lze používat při relativní vlhkosti vnitřního prostoru menší než 60 % při teplotě 22 °C.

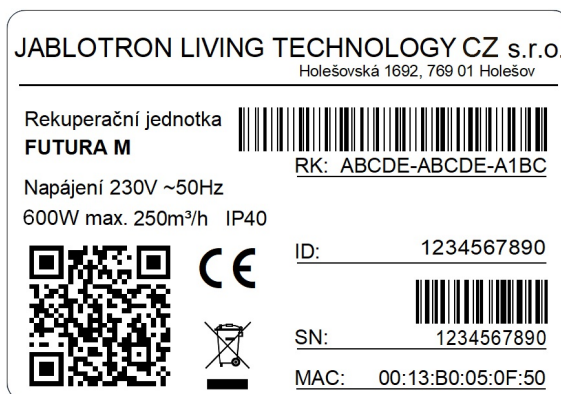

Obrázek 1 – Identifikační štítek

### 3. Bezpečnostní pokyny

Vždy dodržujte bezpečnostní pokyny, které jsou uvedeny v Uživatelském návodu. Jejich nedodržení může mít za následek zranění osob nebo vznik škod na rekuperačním zařízení.

- Zařízení bylo vyvinuto a vyrobeno za účelem řízeného větrání v budovách a prostorách určených k bydlení.
- Zařízení lze používat pouze k účelům, pro které bylo vyvinuto a vyrobeno a pro které je technicky způsobilé – v souladu s podmínkami stanovenými výrobcem, přičemž svou konstrukcí, provedením a technickým stavem odpovídá předpisům k zajištění bezpečnosti.
- Rekuperační zařízení musí být instalováno v souladu se všeobecnými a v daném místě platnými bezpečnostními předpisy.
- Rekuperační zařízení smí instalovat, zapojovat, uvádět do provozu a udržovat jen autorizovaný servisní technik s příslušnou odbornou kvalifikací. Servisní technik je osoba s odpovídajícím vzděláním, zkušenostmi a znalostí příslušných předpisů, norem i případných rizik a možných nebezpečí.
- Samostatně mohou zařízení obsluhovat jen tělesně a duševně způsobilé osoby, které se důkladně obeznámili s Uživatelským návodem. Uživatelský návod musí být uložen na obsluze přístupném místě.
- Neprovádějte na rekuperačním zařízení žádné změny ani úpravy!
- Dodržujte časové intervaly pro pravidelnou výměnu filtrů.
- Neopravujte rekuperační zařízení! Zjistíte-li závadu nebo poškození ihned kontaktujte servisního technika.
- Nedoporučujeme ponechávat rekuperační zařízení dlouhodobě vypnuto, a to ani po dobu nepřítomnosti osob. Vždy ponechávejte zařízení puštěno na nejnižším stupni větrání nebo v Automatickém režimu.
- Jednotka se nesmí používat ani zapínat při nedokončené stavbě. Jednotku zavěšujeme a spouštíme vždy až do čistého domu.
- Rekuperační zařízení je připraveno pro provoz společně s krbem, který je určen pro pasivní výstavbu, má těsnou krbovou vložku a vlastní přívod vzduchu.
- Použití společně s topeništi je možné jen při dodržení souvisejících bezpečnostních a požárních předpisů a norem. Tento provoz vyžaduje nastavení a použití funkce Přetlak (viz Funkce rekuperační jednotky).



**Zařízení nesmí být provozováno společně s otevřeným topeništěm anebo s jakýmkoliv topeništěm bez vlastního přívodu vzduchu!**



**Jakékoliv servisní činnosti, včetně výměny filtrů, lze na rekuperačním zařízení provádět jen tehdy, je-li zařízení odpojeno od elektrické sítě!**



**Při výměně filtrů nekládejte ruce do otvoru pro filtry! Hrozí nebezpečí poranění ruky!**



**V případě použití zvlhčovače vzduchu v objektu s rekuperační jednotkou je nutné k plnění zvlhčovače používat demineralizovanou vodu! V opačném případě dochází k velmi rychlému zanesení filtrů a může dojít i k poškození jednotky FUTURA!**



**V rekuperační jednotce Futura používejte výhradně originální filtry!**

## 4. Princip fungování rekuperace

Rekuperační zařízení zabezpečuje kontinuální výměnu vzduchu v objektu za čerstvý, čistý vzduch. K rekuperaci tepla dochází ve výměníku, kde přiváděný vzduch získává část tepla a vlhkosti od vzduchu odváděného (především z kuchyně, koupelny, WC apod.). Čerstvý vzduch, který neustále proudí do interiéru (obývací, dětský pokoj, pracovna apod.), je tedy tepelně optimalizován a také filtrován. Aby se zamezilo usazení prachu na lopatkách ventilátorů, je filtrován i vzduch, který je z interiéru odváděn. Jednotlivé proudy vzduchu jsou navzájem odděleny, nedojde tedy k jejich vzájemnému míšení.

V rekuperačním zařízení je integrován automatický by-pass, který umožňuje v letních měsících (např. během noci) dochlazení obytného prostoru. Předávání tepla v tomto ročním období není žádoucí, takže obtokový kanál vede vzduch kolem výměníku a brání tomu, aby se chladnější noční vzduch ohříval teplým odváděným vzduchem.

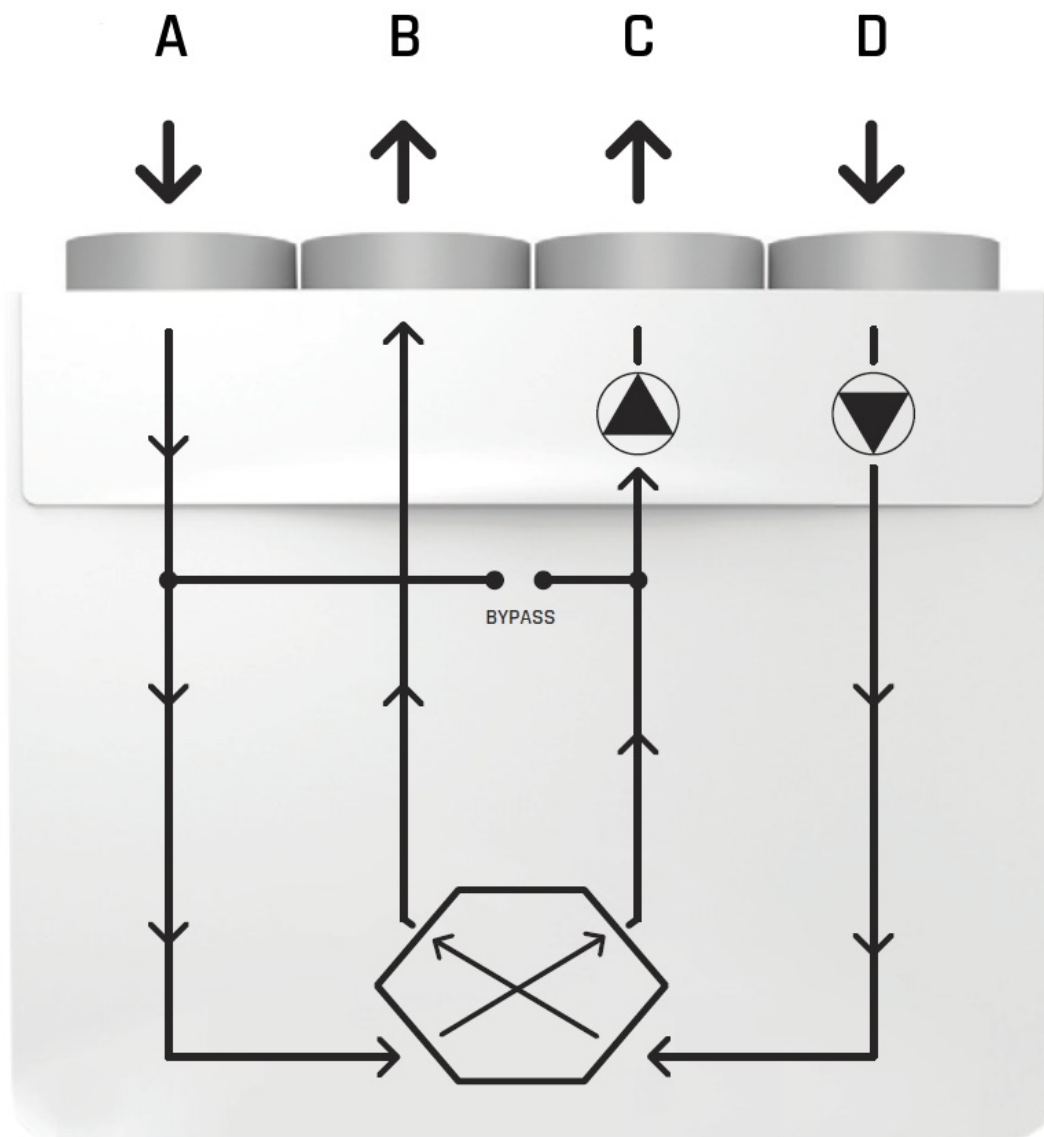

Obrázek 2 – Princip rekuperace

## 5. Konstrukční části rekuperačního zařízení

Rekuperační zařízení se skládá z následujících konstrukčních částí:

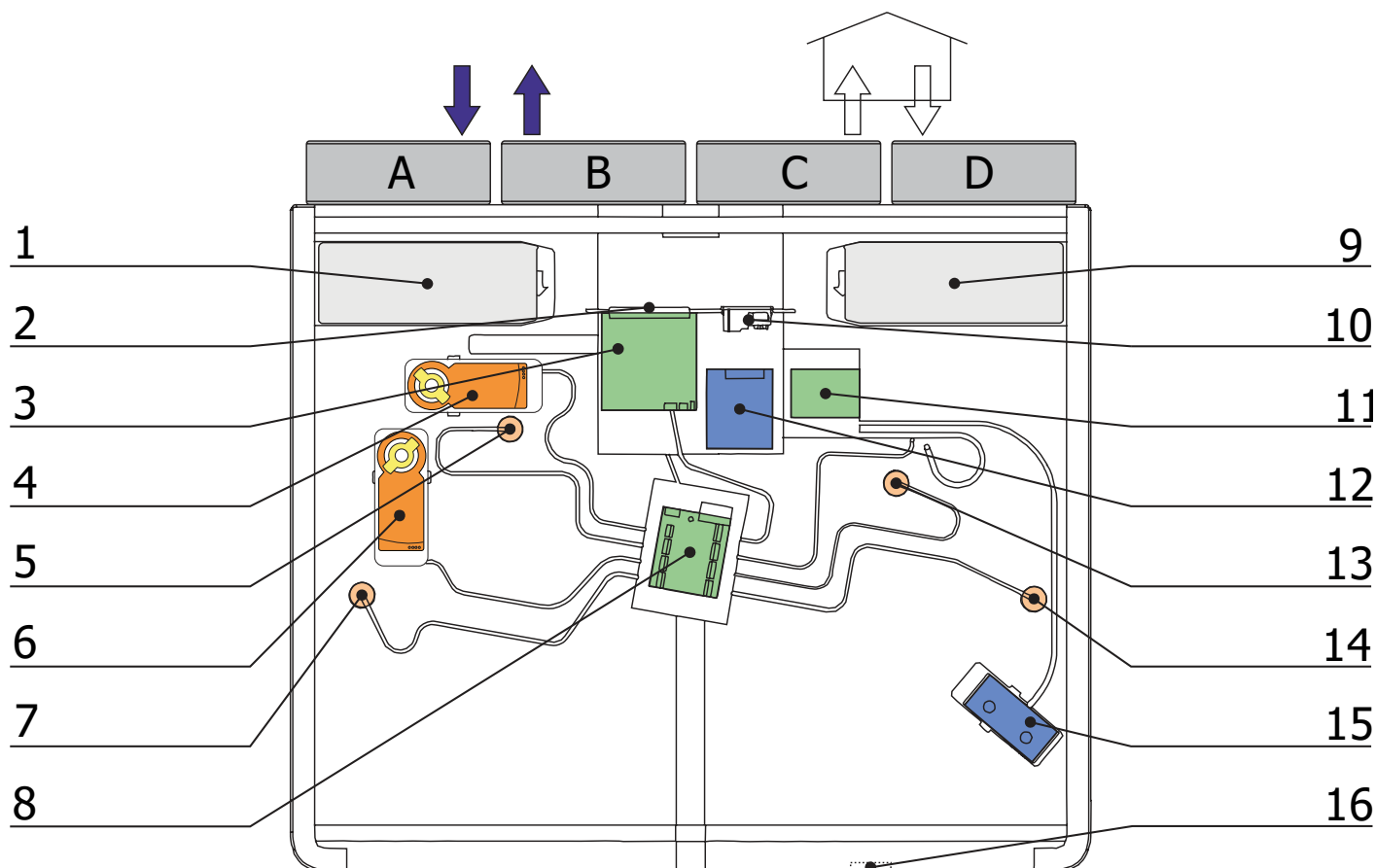

Obrázek 3 - Konstrukce zařízení

- A - Venkovní vzduch
- B - Odpadní vzduch
- C - Dodávaný vzduch
- D - Odsávaný vzduch

### Legenda k obrázku:

- |                                     |                                      |
|-------------------------------------|--------------------------------------|
| 1 - Filtr venkovního vzduchu        | 9 - Filtr odsávaného vzduchu         |
| 2 - Svorkovnice                     | 10 - Síťový přívod a pojistka        |
| 3 - Hlavní deska                    | 11 - Deska napájení                  |
| 4 - Servo Bypass                    | 12 - Napájecí zdroj                  |
| 5 - T a RH čidlo odpadního vzduchu  | 13 - T a RH čidlo dodávaného vzduchu |
| 6 - Servo cirkulace                 | 14 - T a RH čidlo odsávaného vzduchu |
| 7 - T a RH čidlo venkovního vzduchu | 15 - Komfortní dohřev                |
| 8 - IO deska                        | 16 - Odvod kondenzátu                |

### 5.1. Tělo jednotky

Vnější plášť rekuperačního zařízení je vyroben z kvalitního plastu. Vnitřní konstrukce je tvořena monolitickým expandovaným polypropylenem, který slouží jako tepelná a protihluková izolace bez tepelných mostů. Hrdla rekuperačního zařízení (Ø 150 mm) pro přívod a odvod vzduchu jsou umístěna v jeho horní části.



## 5.2. LED podsvícení

Na čelní straně zařízení je umístěno barevné LED podsvícení, které přehledně zobrazuje aktuální stav jednotky. Při běžném provozu pulzuje na zařízení v pravidelných intervalech zelená barva. Změna barevného podsvícení upozorňuje na potřebu výměny filtrů, chybové stavy a aktivní Bluetooth. Vysvětlení jednotlivých barev dokládá tabulka.

Barva RGB LED	Vysvětlení
zelená	Konstantní výkon, Automatický režim, Stand-by
žlutá	Vyměňte filtr! Filtr je zanesený!
červená	Chyba! Porucha!
modrá	Aktivní Bluetooth



Věnujte pozornost změnám barevného podsvícení

## 5.3. Filtry a výměna filtrů

V rekuperačním zařízení jsou na přívodu i odtahu vzduchu umístěny filtry F7. Potřeba výměny filtrů je indikována automaticky. Doporučená doba jejich výměny závisí na kvalitě ovzduší v prostředí, kde je zařízení používáno (1 × cca za 2–6 měsíců). Základní filtraci je možné doplnit o volitelné příslušenství v podobě uhlíkového filtru, který se vkládá přímo do jednotky pod filtr přiváděného vzduchu.

Uživatele na potřebu výměny filtrů upozorní:

- změna barevného LED podsvícení na čelní straně zařízení (viz tabulka výše),
- zpráva v aplikaci MyCOMPANY,
- na nástěnném ovladači Alfa



Při výměně filtrů nevkládejte ruce do otvoru pro filtry! Hrozí nebezpečí poranění ruky!



Rekuperační zařízení se nesmí používat bez filtrů! Při výměně filtrů a při jakékoli servisní činnosti musí být zařízení vypnuto!

Při výměně filtrů postupujte následujícím způsobem:

- odklopte plastový kryt filtrů,
- vypněte rekuperační zařízení tlačítkem On/Off,
- vytáhněte krytku ze zásuvky filtru a vyjměte filtr ze zásuvky,
- zasuňte nový filtr do zásuvky a uzavřete ji krytkou. Dodržte správnou orientaci filtrů dle šipek označujících směr proudění vzduchu,
- zapněte rekuperační zařízení tlačítkem On/Off,
- stiskněte krátce příslušné tlačítko na řídicí desce (viz obrázek Tlačítko inicializace nových filtrů) nebo spusťte výměnu filtrů z aplikace MyJABLOTRON.



Je nutné, aby byly před spuštěním procesu inicializace umístěny v zásuvkách filtrů oba dva nové filtry a uzavřeny krytky filtrů! Nepoužívejte žádné jiné filtry než dodávané výrobcem a nepřidávejte žádné vlastní předfiltry!

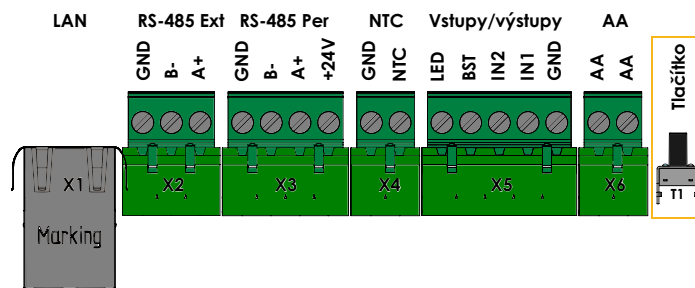

Obrázek 4 – Tlačítko inicializace nových filtrů – krátce stisknout

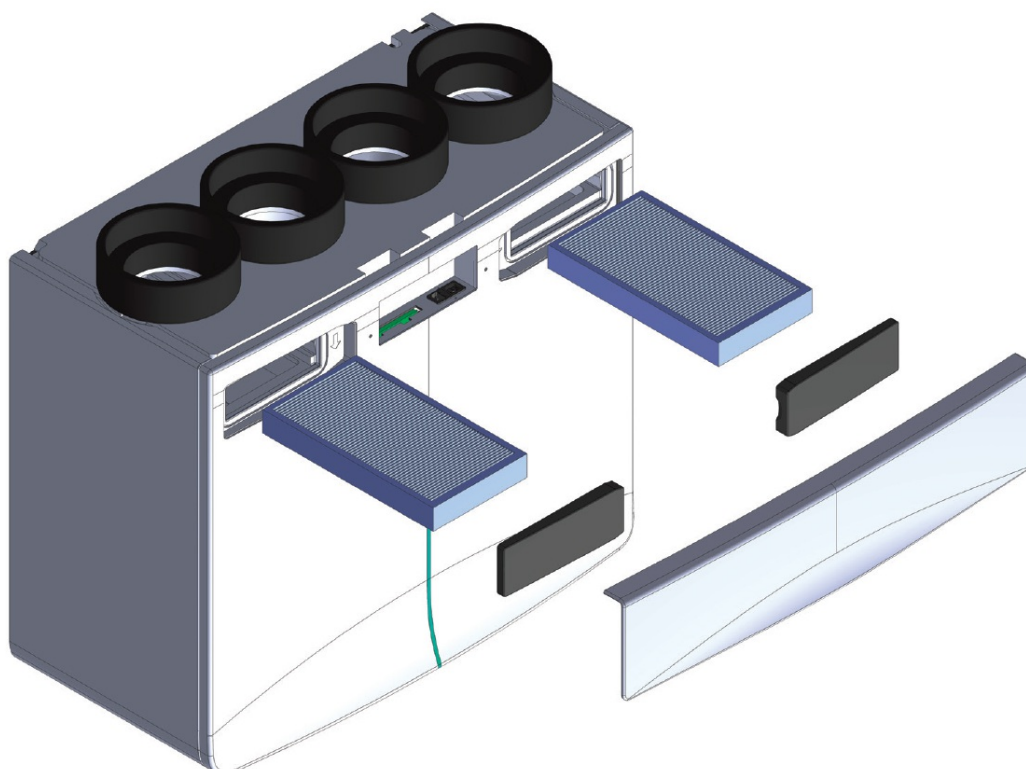

Obrázek 5 – Výměna filtrů

Znečištěné filtry, které se pravidelně nemění, mohou způsobit vyšší tlakové ztráty, špatnou průchodnost vzduchu, usazování prachu na lopatkách ventilátorů, a tím změnu jejich charakteristiky, vyšší spotřebu elektrické energie a vyšší výkon motorů ventilátorů. V důsledku toho dochází k většímu opotřebení, rozbalancování systému a celkovému nesprávnému chodu rekuperačního zařízení. V krajním případě dochází k jeho nenávratnému poškození a narušení funkčnosti komfortního větrání!



**Měňte filtry v pravidelných intervalech!**

## 5.4. Entalpický výměník

V rekuperačním zařízení je umístěn entalpický protiproudý výměník, který předává z odváděného vzduchu do vzduchu přiváděného nejen teplo, ale také vlhkost, takže pomáhá optimalizovat úroveň vlhkosti v obytném prostoru.

## 5.5. Ventilátory

Rekuperační zařízení obsahuje dva úsporné ventilátory s integrovanou elektronikou a funkcí udržování konstantního průtoku vzduchu.

## 5.6. Letní obtok (by-pass)

Letní obtok tvoří přídavný obtokový kanál, který vede přiváděný vzduch kolem výměníku např. během chladnějších letních nocí. Tím se zamezí tomu, aby teplý odváděný vzduch předával své teplo chladnějšímu vzduchu zvenku a ohříval ho. By-pass pracuje v automatickém režimu a je řízen v závislosti na nastavené preferované teplotě. By-pass se neaktivuje při venkovní teplotě nižší než +8 °C, při aktivním Vysoušení, Cirkulaci a Stand-by. Automatické používání funkce by-pass je možné povolit nebo zakázat z mobilní aplikace.

## 5.7. Volitelné příslušenství

Rekuperační zařízení lze v rámci volitelného příslušenství doplnit o senzory CO<sub>2</sub> (až 8 ks), další nástěnné ovladače Alfa (max. 8 ks), VZT materiál a distribuční elementy.

# 6. Provozní režimy rekuperační jednotky

## 6.1. Stand-by

Rekuperační zařízení je v pohotovostním režimu, výměna vzduchu však není aktivní. K dispozici jsou informace ze všech připojených čidel, jejichž data jsou neustále vyhodnocována. Díky připojení do cloudu Jablotron lze rekuperační zařízení kdykoliv aktivovat a změnit jeho nastavení. Zařízení v režimu Stand-by reaguje na funkci Boost.

## 6.2. Konstantní výkon

Režim, ve kterém si uživatel volí úroveň výkonu ventilátorů v rozmezí hodnot 1-5. Podle nastavené preferované teploty a vlhkosti řídí zařízení klapku by-pass a připojené periferie. Podle skutečné teploty a vlhkosti zařízení řídí překlápění klapky výměníku a klapky vysoušení.

## 6.3. Automatický režim – Auto

Výchozí režim rekuperační jednotky. Režim, který využívá informace z připojených senzorů CO<sub>2</sub> a dle aktuálních hodnot reguluje výkon ventilátorů. Větrací výkon se přizpůsobuje požadavkům na kvalitu vnitřního ovzduší. V tomto režimu jednotka zůstane, dokud není přepnuta do režimu Časového programu. Senzory řídí provoz rekuperační jednotky automaticky. Podle údajů z čidel automaticky stoupají nebo klesají otáčky ventilátorů. Do obytného prostoru lze umístit max. 8 senzorů CO<sub>2</sub>, u kterých instalační partner může nastavit, které budou použity pro vyhodnocení koncentrace CO<sub>2</sub>.

## 6.4. Časový program

Režim, ve kterém si uživatel nastavuje úroveň výkonu ventilátorů v rozmezí hodnot 1 (minimální) – 5 (maximální), Stand-by a Automatický režim. Časový program nabízí možnost nastavení „On“ nebo „Off“. Pokud si uživatel zvolí „On“ a bude současně spuštěna jiná funkce rekuperační jednotky, dojde k jejímu ukončení a výkon bude řízen podle Časového programu. Spuštění Časového programu nebude funkční v případě, že současně bude spuštěna funkce Dovolena.

## 7. Funkce rekuperační jednotky

### 7.1. Boost (nárazové větrání)

Funkce nejvyššího výkonu (5) používána v případě potřeby rychlého, nárazového vyvětrání obytného prostoru. Zařízení je dočasně přepnuto na maximální úroveň, ventilátory pracují na nejvyšší nastavený výkon. Funkce je dostupná v jakémkoli režimu. Lze ji aktivovat z mobilní aplikace (na libovolnou dobu), nebo tlačítkem připojeným k jednotce (dvě přednastavené hodnoty pro krátký a dlouhý stisk). Po uplynutí stanovené doby se zařízení vrátí do předchozího režimu. Délku trvání boostu pro krátké a dlouhé stisknutí lze měnit, tuto možnost nastavuje instalační partner. Krátké stisknutí pro krátký boost, dlouhé (alespoň 3s) pro dlouhý boost. Režim nárazového větrání lze aktivovat pomocí tlačítek pro nárazové větrání, která se obvykle montují do místností jako jsou koupelna, WC a kuchyně.

### 7.2. Bypass

V rekuperačním zařízení je integrován automatický by-pass, který umožňuje v letních měsících (např. během noci) dochlazení obytného prostoru. Předávání tepla v tomto ročním období není žádoucí, takže obtokový kanál vede vzduch kolem výměníku a brání tomu, aby se chladnější noční vzduch ohřival teplým odváděným vzduchem.

### 7.3. Noční chod

Funkce sníženého výkonu používána v nočních hodinách. Zařízení je přepnuto na minimální úroveň (1), ventilátory pracují na nejnižší nastavený výkon. Po uplynutí stanovené doby se zařízení vrátí do předchozího režimu.

### 7.4. Dovolená

Funkce sníženého výkonu používána v době delší nepřítomnosti uživatelů objektu. Zařízení je přepnuto na minimální úroveň (1), ventilátory pracují na nejnižší nastavený výkon.

### 7.5. Party

Funkce zvýšeného výkonu používána především v době přítomnosti většího počtu osob v obytném prostoru. Zařízení pracuje na 4. úrovni výkonu. Po uplynutí nastavené doby se zařízení vrátí do předchozího režimu.

### 7.6. Cirkulace

Funkce používána při potřebě zamezení proudění venkovního vzduchu do obytného prostoru. Dochází k cirkulaci vnitřního vzduchu. Při aktivování funkce uživatel nastavuje dobu jejího trvání.

### 7.7. Přetlak

Funkce určená pro současné použití s krbem. Funkce mění poměr otáček u ventilátorů pro nasávaný a odsávaný vzduch. Ventilátor odsávající vzduch z obytného prostoru pracuje na nižší výkon, než ventilátor, který vzduch dodává. Dochází tím k zamezení vniknutí spalin a kouře do interiéru. Funkci lze aktivovat tlačítkem nárazového větrání nebo z mobilní aplikace. Poměr přetlaku nastavuje instalační technik a funkce je dočasná dle doby nastavení. Po uplynutí nastavené doby se zařízení vrátí do předchozího režimu.

### 7.8. Antiradonová ochrana

Funkce určená pro trvalou antiradonovou ochranu objektu. Stejně jako funkce Přetlak mění poměr otáček u ventilátorů pro nasávaný a odsávaný vzduch. Ventilátor odsávající vzduch z obytného prostoru pracuje na nižší výkon, než ventilátor, který vzduch dodává. Dochází tím k zamezení vniknutí radonu do interiéru. Funkci lze aktivovat pouze z mobilní aplikace. Poměr přetlaku antiradonové ochrany nastavuje instalační technik a funkce je trvalá až do vypnutí v aplikaci.

### 7.9. Přitápění

Jednotka může ohřívat dodávaný čerstvý vzduch pomocí vnitřního topného tělesa. Výkon topení se řídí podle nastavené teploty a teploty odsávaného vzduchu. Tuto funkci lze zapnout nebo vypnout z mobilní aplikace. Jednotka nemůže být brána jako primární zdroj vytápění!

## 7.10. Restart

Uživatelské funkce, jejichž stav se obnovuje po restartu zařízení, popřípadě po výpadku napájení:

- větrání,
- používání Časového programu,
- funkce Dovolena,
- Antiradonová ochrana – zvýšení tlaku (přetlak),
- nastavení výkonů ventilátorů pro úroveň 1–5 režimu Konstantní výkon,
- nastavení funkce Přetlak,
- nastavení preferované teploty,
- nastavení preferované vlhkosti,
- nastavení větrání v Automatickém režimu,
- nastavení délky funkce Boost,
- nastavení vstupů IN1 a IN2,
- povolení topení,
- povolení chlazení,
- povolení automatického bypassu.

Funkce, které se po restartu deaktivují:

- Boost,
- Cirkulace,
- Přetlak,
- Noční chod,
- Party režim,
- Vysoušení,
- kontrola filtrů,
- shutdown,
- servisní režim,
- povolení Bluetooth.

## 7.11. Zimní provoz

Aktivuje se, pokud je průměrovaná teplota odpadního vzduchu < -3 °C. Zamezuje zastavení ventilátorů v režimu automatického větrání podle CO<sub>2</sub> nebo podle napětí analogového vstupu popřípadě vypnutím větrání v časovém programu. Místo zastavení ventilátorů se nastaví výkon 1. stupně větrání. Pokud byl aktivní režim cirkulace, tak se přepnutím do zimního provozu cirkulace ukončí.

## 7.12. Vysoušení

Rekuperační zařízení je technicky i konstrukčně připraveno pro provoz i v teplotách pod bodem mrazu, bez potřeby předehřevu až do teploty -19 °C. Při provozu, kdy se venkovní teploty pohybují pod bodem mrazu, dochází dle potřeby – na základě vyhodnocení operační logiky, k tzv. vysušovacímu cyklu. Interval mezi vysušovacími cykly není pevně stanoven.

- Vysoušení trvá 3 hodiny.
- Klapky výměníku se překlápí podle teploty rosného bodu.
- Topení jednotky (vnitřní nebo CoolBreeze) je zapnuto na 100 %.
- Klapka bypass je uzavřená a klapka cirkulace otevřená.
- Výkon obou ventilátorů je nastaven na 20 %, není zohledněno balancování, ale režimy *Přetlak* a *Protiradonová ochrana* ano.

Díky této funkci není potřebná další protimrazová ochrana v podobě elektrického předehřevu. Během tohoto režimu nedochází k omezení uživatelského komfortu; vzduch, který je přiváděn do obytného prostoru je teplejší než vzduch, který je odváděn. V případě, že je během vysoušení aktivována funkce *Boost*, omezí se doba zvýšeného odtahu na 2 min. Režim vysoušení není možné uživatelem přerušit a při výpadku napájení se přerušené vysoušení obnoví.

### 7.12.1. Vysoušení při příliš nízké venkovní teplotě

Aktivuje se pokud je venkovní teplota < -20 °C déle než 16 minut. Ukončuje se při venkovní teplotě > -18 °C. Po ukončení

vysoušení se blokuje větrání i kontrola filtrů, Boost omezen na 2 minuty, jednotka jede dále v režimu Cirkulace.

### 7.12.2. Vysoušení při dlouhotrvající nízké venkovní teplotě

Jednorázově spustí vysoušení pokud teplota odpadního vzduchu klesne pod  $-5\text{ }^{\circ}\text{C}$  a během 72 hodin nestoupne nad  $-1\text{ }^{\circ}\text{C}$ . Čas je uložen v registru a obnovuje se po restartu. Nuluje se spuštěním vysoušení z jiného důvodu.

### 7.12.3. Vysoušení při zastavení ventilátorů

Pokud se zastaví ventilátory na dobu delší než 35 vteřin při teplotě odpadního vzduchu  $< 0\text{ }^{\circ}\text{C}$ , spustí se vysoušení.

### 7.12.4. Ochrana před zamrznutím

Uplatní se, pokud je průměrovaná teplota odpadního vzduchu  $< -3\text{ }^{\circ}\text{C}$ . Zamezuje zastavení ventilátorů v režimu automatického větrání podle  $\text{CO}_2$  nebo podle napětí analogového vstupu nebo vypnutím větrání v časovém programu. Místo zastavení ventilátorů se nastaví výkon 1. stupně větrání. Během tohoto zásahu je možnost zobrazení informace v mobilní aplikaci. Ukončuje režim cirkulace.

## 7.13. Funkce, jejich priorita a reakce na souběžnou aktivaci

V okamžiku, kdy je spuštěna určitá funkce rekuperační jednotky, lze spustit další funkci, která předchází funkci vypne, přerušit nebo běží souběžně. Jednotlivé funkce a režimy mají svou prioritu vůči ostatním funkcím. Níže jsou uvedeny priority funkcí/režimů od nejvyšší po nejnižší.

- Nouzový režim.
- Boost.
- Párty.
- Noční chod.
- Dovolená.
- Režim konstantního výkonu (stupeň 1-5) nebo časový program.
- Automatické větrání ( $\text{CO}_2$  nebo analogové vstupy).

Cirkulace, Přetlak a Antiradon mohou běžet ve všech výše popsanych režimech kromě Nouzového režimu. Nemohou ale běžet současně. Priorita je následující:

- Cirkulace.
- Přetlak.
- Antiradon.
- Funkce **Boost** přeruší funkci **Cirkulace**. Funkce **Noční chod** a **Party** budou pokračovat po ukončení funkce **Boost**. Pokud dojde ke spuštění funkce **Boost** a současně je nastavena funkce **Dovolená** (svítí oba symboly), funkce **Dovolená** bude opět pokračovat po ukončení funkce **Boost**. **Boost** je dostupný v jakémkoli režimu.
- Při nastavení funkce **Noční chod** dojde k ukončení funkcí **Boost** a **Party**.
- Při nastavení funkce **Dovolená** dojde k ukončení funkcí **Boost**, **Noční chod** a **Cirkulace**.
- Při nastavení funkce **Party** dojde k ukončení funkcí **Boost**, **Noční chod** a **Cirkulace**. Funkci **Party** nelze aktivovat v případě, že je spuštěna funkce **Dovolená**.
- Při řízení větrání pomocí **analogových vstupů** na které je přivedeno napětí 0-10V je tohle nadřazeno řízení větrání pomocí  $\text{CO}_2$ .
- Při spuštění funkce **Časový program** jednotka najede na tento režim a ukončí všechny ostatní spuštěné funkce. **Časový program** není funkcí v případě současně spuštěné funkce **Dovolená**.
- Při opakovaném stisku tlačítka **Boost** se jeho funkce neruší, ale prodlužuje.
- Pokud při spuštěné funkci **Boost** bude spuštěna funkce **Přetlak**, **Boost** pokračuje dále s upraveným poměrem ventilátorů tak, jak je nastaveno pro funkci **Přetlak**. Po ukončení funkce **Boost**, pokračuje funkce **Přetlak**.
- Při aktivaci funkce **Boost** a zároveň při spuštěné funkci **Přetlak**, **Boost** pracuje s nastaveným poměrem ventilátorů tak, jako u funkce **Přetlak**.

Funkce **Boost**, **Přetlak**, **Cirkulace** mají možnost nastavení zpožděného sepnutí nebo vypnutí.

## 8. Ovládání jednotky Futura pomocí ovladače Alfa

Ovladač Alfa je standardní sdružený ovladač pro ovládání systémů firmy Jablotron Living Technology s.r.o. Při jeho ovládání vycházíme vždy ze základní domovské obrazovky.

### 8.1. Domovská obrazovka

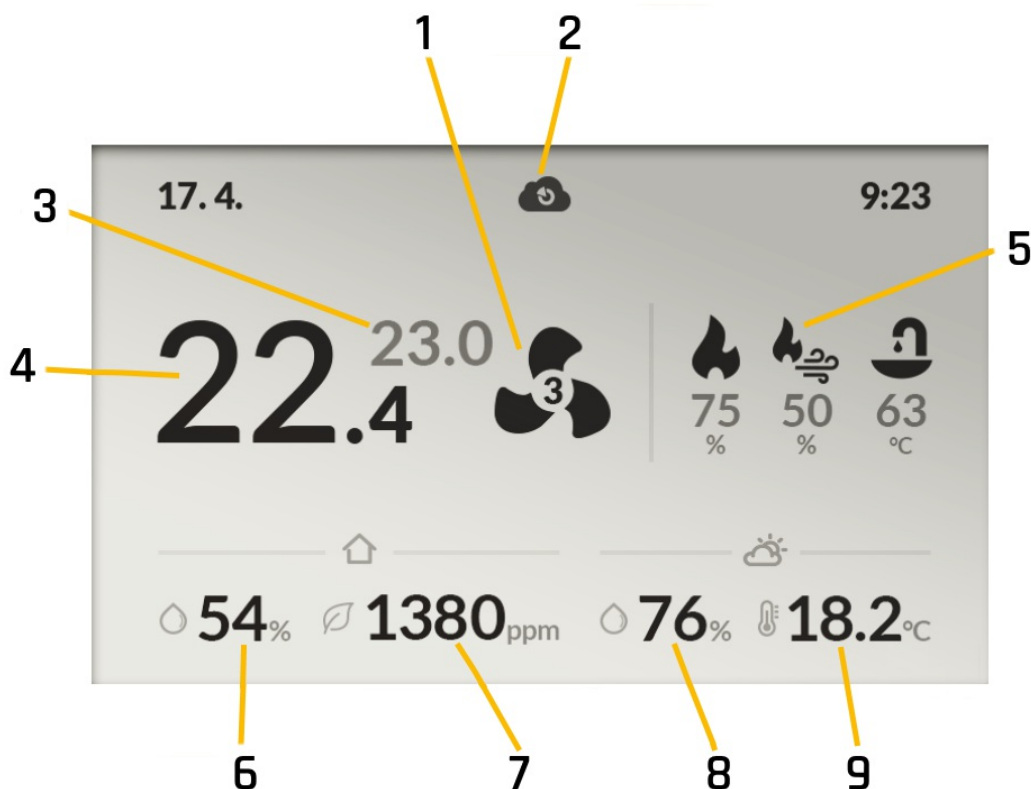

Obrázek 6 – Popis ikon na domovské obrazovce

- 1 - Nastavený stupeň větrání
- 2 - Připojeno do cloudu
- 3 - Nastavená teplota
- 4 - Aktuální teplota
- 5 - Výkon CoolBreeze
- 6 - Aktuální lokální vlhkost
- 7 - Aktuální lokální CO<sub>2</sub>
- 8 - Venkovní vlhkost
- 9 - Venkovní teplota

#### Rychlý přístup na domovské obrazovce

Otáčením ovládacího kolečka se na domovské obrazovce označí primární nastavovaná veličina (preferovaná teplota nebo stupeň větrání – výběr primární veličiny se provádí v menu nastavení) a hodnotu lze otáčením měnit. Po uplynutí 3 vteřin od posledního otočení se hodnota akceptuje (zmizí indikace nastavování veličiny).

Dlouhým stisknutím kolečka se dočasně volí nastavování sekundární hodnoty (stupeň větrání nebo preferovaná teplota), na displeji se označí tato hodnota. Otáčením kolečka se mění sekundární veličina. Po uplynutí 3 vteřin od posledního otočení se

hodnota akceptuje a vrací zpět k primární nastavované hodnotě (zmizí indikace nastavování sekundární veličiny).

### Zobrazení hodnot subsystémů

Pokud je daný subsystém dostupný, pod ikonou se zobrazuje jeho aktuální měřená hodnota s veličinou. Pokud subsystém není dostupný, jeho ikona se zobrazí světle a namísto hodnoty se zobrazí pomlčka -. V případě Coolbreeze se zobrazuje ikona aktuálního režimu Coolbreeze (chlazení/topení – ikona vločky/plamínku s vánkem). Pokud Coolbreeze není dostupný, zobrazí se světlá ikona vločky/plamínku s vánkem.

## 8.2. Rychlý přístup

Při kliknutí na kolečko na domovské obrazovce se v zápatí objeví menu lišta s ikonami jednotlivých subsystémů, ikona „Domovská obrazovka“ a ikona „Nastavení“. Pokud některý subsystém není připojen do systému, tak se patřičná ikona zobrazí šedě a položka je při otáčení kolečkem přeskakována.

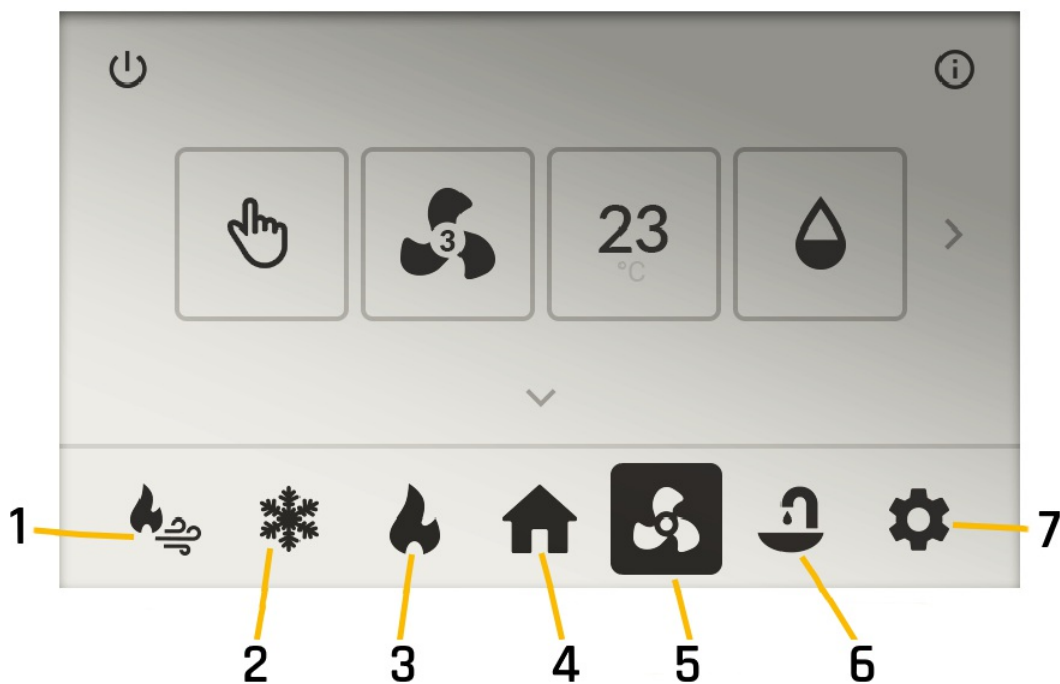

Obrázek 7 – Popis ikon v liště rychlého přístupu – aktivní větrání

1 - CoolBreeze

2 - Chlazení

3 - Topení

4 - Domovská obrazovka

5 - Větrání

6 - Teplá voda

7 - Nastavení

- Aktivní ikona je inverzní – standardně je zvýrazněna domovská obrazovka.
- Otáčením kolečka se roluje aktivace mezi jednotlivými položkami menu.
- Kliknutím na zvýrazněnou položku se otevře její patřičná obrazovka.
- Kliknutím na ikonu domečku se menu skryje a zobrazí se domovská obrazovka.
- Časový limit menu je 5 sekund. Po uplynutí časového limitu se provede stejná operace, jako kliknutí na domeček. Časový limit se resetuje uživatelskou interakcí kolečka.
- Ikony v menu, které nejsou připojeny, jsou zobrazeny šedou barvou a přeskakují se. Teplá voda, Chlazení nebo Topení se zobrazí jen po připojení daného subsystému.



## Rolování mezi položkami

Pokud není subsystém ve stavu Stand-by, tak je při vstupu do obrazovky rychlého přístupu standardně zvýrazněná položka „Provozní režim“. Právě zvýrazněná položka je označena tučným černým rámečkem. Umožňuje-li položka změnu hodnoty, zobrazí se nad a pod položkou malé světlé šipky nahoru a dolů. Otáčením kolečka vpravo se zvýraznění posouvá v následujícím pořadí: „Nastavený výkon“, „Nastavená teplota“, „Nastavená vlhkost“, „Další stránka“, „Zpět“, „Stand-by“ a opět „Provozní režim“. Otáčením kolečka vlevo se zvýraznění roluje v opačném pořadí.

Pokud je subsystém ve stavu Stand-by, tak je při vstupu do obrazovky rychlého přístupu standardně zvýrazněno tlačítko „Stand-by“. Položky subsystému jsou zašedlé a zobrazují pouze poslední stav subsystému. Při otáčení kolečkem se položky subsystému přeskakují a roluje se pouze mezi prvky „Další stránka“ (resp. „Předchozí stránka“), „Zpět“ a opět „Stand-by“.

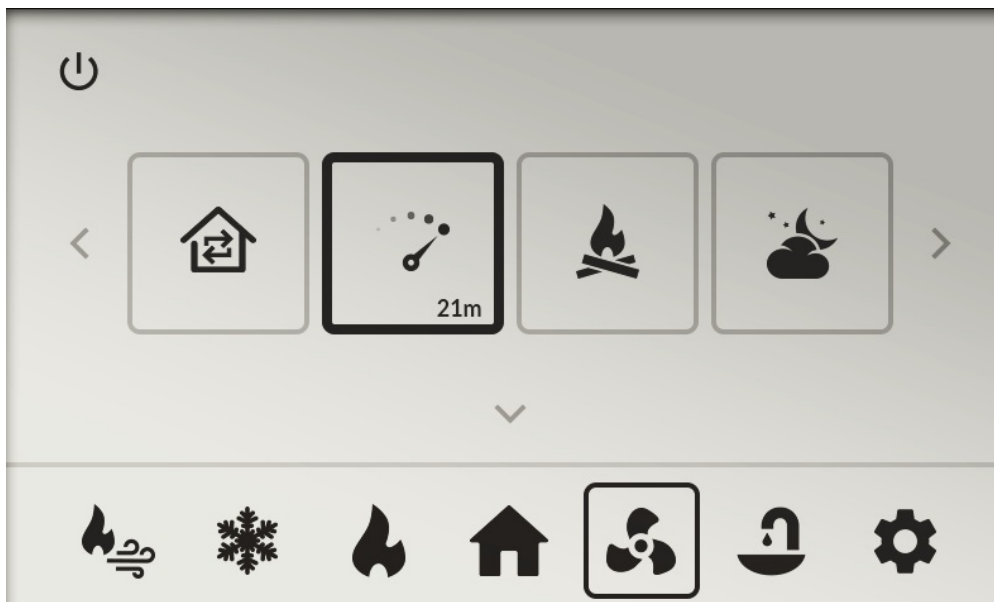

Obrázek 8 – Rolování mezi položkami

## Výběr položky a změna její hodnoty

Pokud právě zvýrazněná položka umožňuje změnu hodnoty, jsou nad a pod ní zobrazeny malé šedé šipky. Kliknutím na položku ikona zčerná a šipky ztmavnou. Točením kolečka se mění hodnoty položky v definovaném kroku a rozsahu. Kliknutím se nastavená hodnota potvrdí. Tím se položka opět zvýrazní a točením kolečka je možné rolovat na jiné položky. Pokud se během změny hodnoty dlouze stiskne kolečko nebo uplyne časový limit 10 sekund, zůstane vše uloženo tak jak bylo nastaveno a spustí se obrazovka rychlého přístupu.



Obrázek 9 – Změna hodnoty dané položky

### 8.3. Obrazovky rychlého přístupu Futura

Jednotka Futura má tři základní obrazovky ovládání rychlého přístupu. Níže jejich popis.

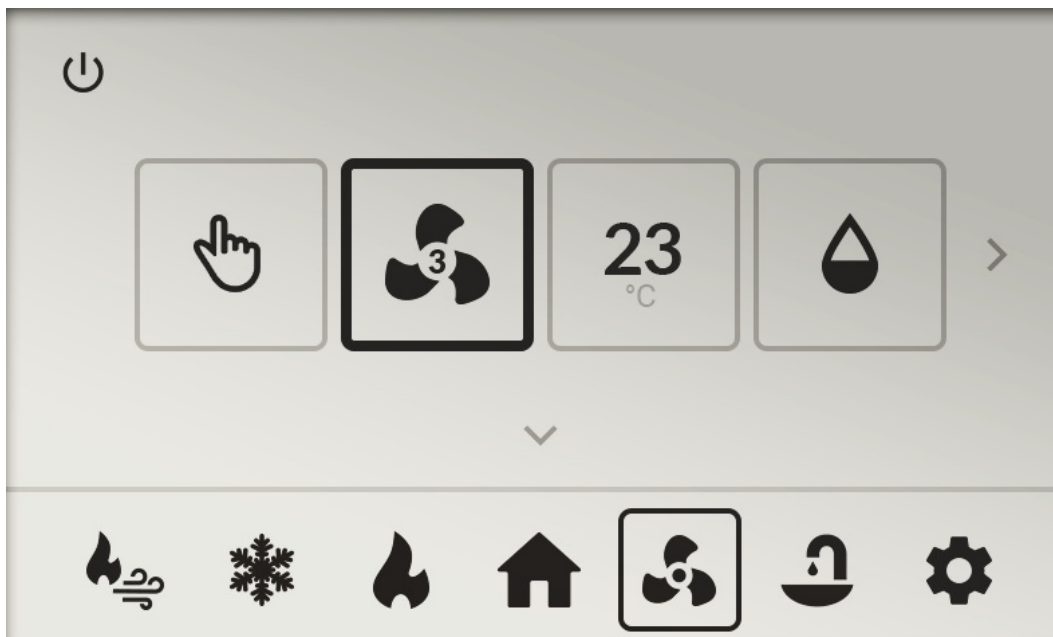

Obrázek 10 – První obrazovka rychlého přístupu

- **Provozní režim** (měnitelná položka). Nastavení aktuálního provozního režimu ventilace. Ikona zobrazuje aktuální provozní režim ventilace (manuální/časový plán).
- **Nastavený výkon** (měnitelná položka). Nastavení výkonu ventilace. Ikona zobrazuje aktuální stupeň ventilace.
- **Nastavená teplota** (měnitelná položka). Nastavení preferované teploty. Ikona zobrazuje preferovanou teplotu pro bypass nebo dohřev.
- **Nastavená vlhkost** (měnitelná položka). Nastavení preferované vlhkosti. Ikona zobrazuje aktuální preferovanou vlhkost (každá hodnota má svou ikonu).

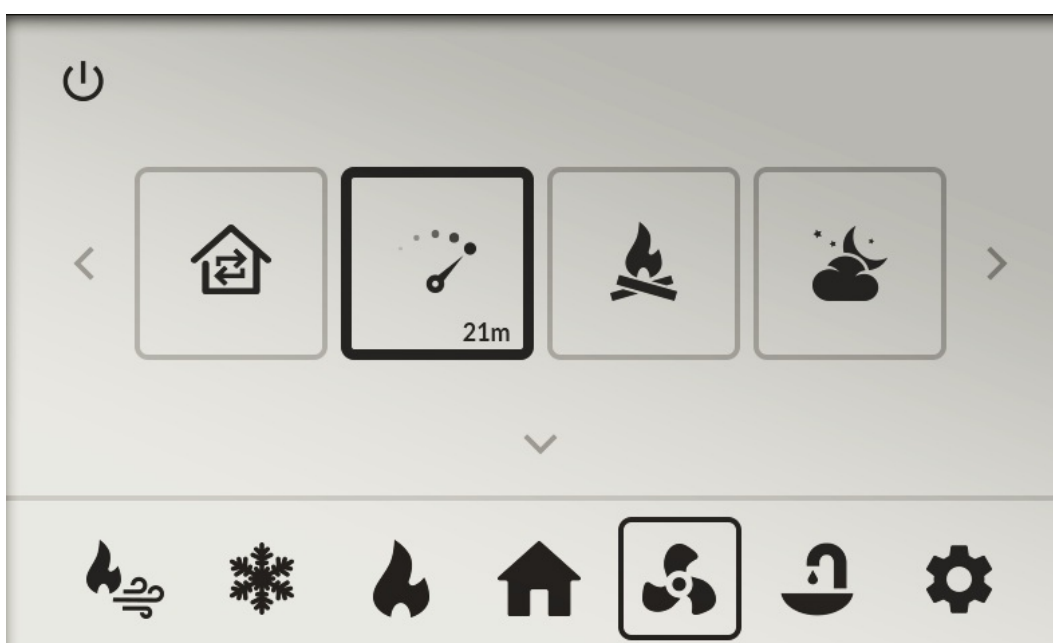

Obrázek 11 – Druhá obrazovka rychlého přístupu

- **Cirkulace.** Kliknutím na tuto položku se zobrazí Obrazovka nastavení času (Rychlý přístup). Ikona zobrazuje zda je funkce Cirkulace aktivní, položka zobrazuje ikonu cirkulace a čas do konce (HH:MM). Pokud funkce Cirkulace není aktivní, zobrazuje se pouze ikona cirkulace.
- **Boost.** Kliknutím na tuto položku se zobrazí Obrazovka nastavení času (Rychlý přístup). Ikona zobrazuje zda je funkce Boost aktivní, položka zobrazuje ikonu Boost a čas do konce (HH:MM). Pokud funkce Boost není aktivní, zobrazuje se pouze ikona Boost.
- **Přetlak.** Kliknutím na tuto položku se zobrazí Obrazovka nastavení času (Rychlý přístup). Ikona zobrazuje zda je funkce Přetlak aktivní, položka zobrazuje ikonu přetlak a čas do konce (HH:MM). Pokud funkce Přetlak není aktivní, zobrazuje se pouze ikona přetlak.
- **Noční režim.** Kliknutím na tuto položku se zobrazí Obrazovka nastavení času (Noční režim 1. stránka). Po potvrzení (na 2. stránce nastavení času) je režim povolen. Kliknutím na tlačítko pro zrušení změn je funkce nočního režimu zakázána. Ikona zobrazuje zda je Noční režim povolen, položka zobrazuje ikonu Noční režim a čas od/do „HH:MM-HH:MM“. Pokud noční režim není povolen, zobrazuje se pouze ikona Noční režim.

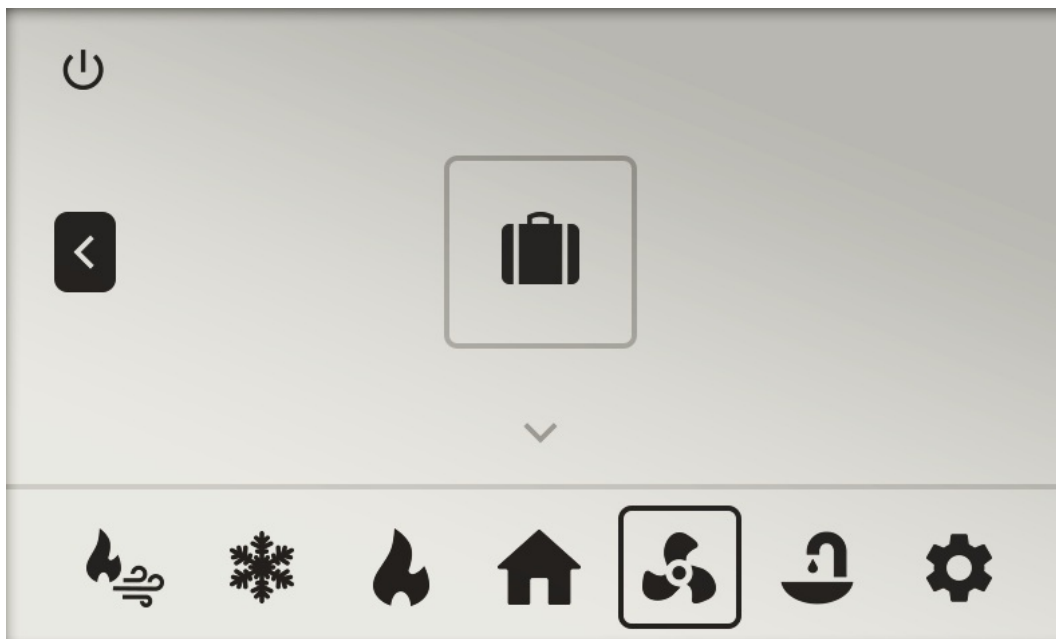

Obrázek 12 – Třetí obrazovka rychlého přístupu

- **Dovolená.** Kliknutím na tuto položku se zobrazí Obrazovka nastavení času (Den/Hodina). Ikona zobrazuje zda je funkce Dovolená aktivní, položka zobrazuje ikonu Dovolená a čas do konce (DDd HHh). Pokud funkce Dovolená není aktivní, zobrazuje se pouze ikona Dovolená.

Pro všechny tři obrazovky jsou společná tlačítka „Stand-by“ a „Info“. Kliknutím na tlačítko „Stand-by“ se zapíná nebo vypíná Stand-by režim. Zapnutím Stand-by režimu se deaktivují položky rychlého přístupu.

Přepínání „Stand-by“ se provádí okamžitě kliknutím na kolečko – na rozdíl od měnitelných položek, které se mění točením kolečka.

## 8.4. Obrazovka rychlého přístupu Coolbreeze

Rychlý přístup do ovládání modulu Coolbreeze se provádí klikem na něj, ikona v menu liště zesvětlí a označí se rámečkem. Záhloví a tělo obrazovky se změní na rychlý přístup pro Coolbreeze. Zvýraznění se přesune na první (levou) položku – „Provozní režim“ nebo na „Stand-by“, pokud je zařízení v režimu Stand-by.

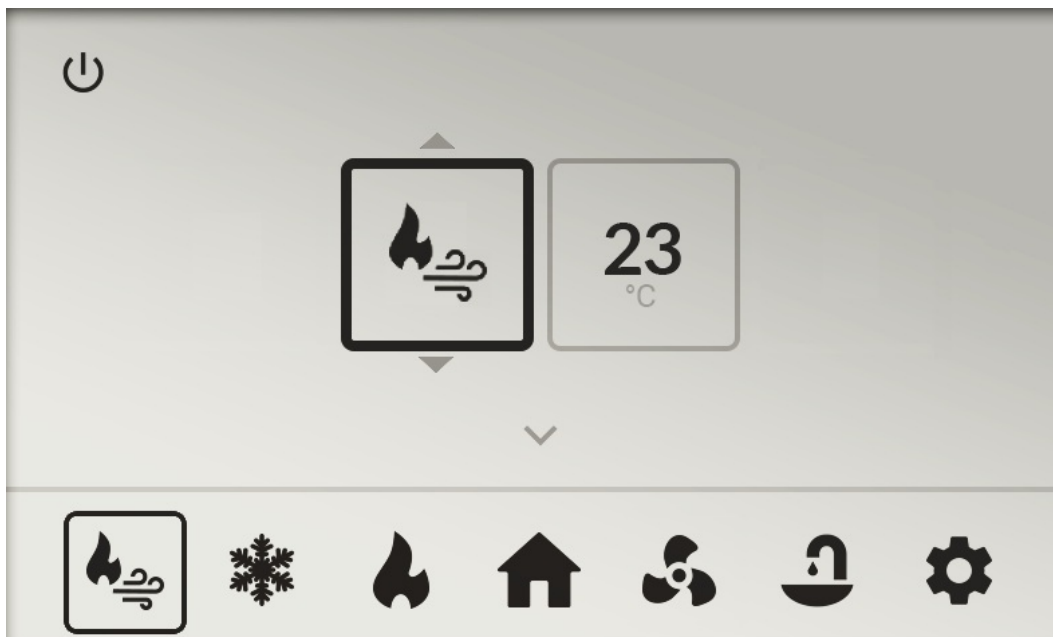

Obrázek 13 – Obrazovka rychlého přístupu CoolBreeze

### Rolování mezi položkami nastavení Coolbreeze

Logika rolování mezi položkami Coolbreeze je stejná jako u rychlého přístupu Futury. Otáčením kolečka vpravo se zvýraznění posouvá v následujícím pořadí: „Nastavená teplota“, „Zpět“, „Stand-by“ a opět „Provozní režim“. Položka „Indikace výkonu Coolbreeze“ se přeskakuje. Otáčením kolečka vlevo se zvýraznění roluje v opačném pořadí.

### Výběr položky a změna její hodnoty

Logika změny hodnoty prvků rychlého přístupu Coolbreeze je stejná jako u rychlého přístupu Futury.

### Popis jednotlivých položek nastavení Coolbreeze

- **Tlačítko „Stand-by“.** Přepínání „Coolbreeze Stand-by“ se provádí okamžitě při kliknutí na kolečko – na rozdíl od měnitelných položek, které se mění točením kolečka. Zapíná nebo vypíná Stand-by režim Coolbreeze. Zapnutím Stand-by režimu se deaktivují položky rychlého přístupu pro Coolbreeze. Začerněná ikona – Stand-by; světlá – běžný provoz.
- **Provozní režim Coolbreeze** (měnitelná položka). Nastavení aktuálního provozního režimu Coolbreeze. Ikona zobrazuje aktuální provozní režim Coolbreeze (chlazení/topení). Chlazení (symbol vločka a vánek) – topení (symbol plamen a vánek).
- **Nastavení teploty** (měnitelná položka). Nastavení preferované teploty – ikona zobrazuje preferovanou teplotu.
- **Tlačítko „Zpět“.** Kliknutím na tuto položku se zvýraznění přesune na menu lištu daného subsystému (Coolbreeze).

## 8.5. Obrazovka rychlého přístupu Nastavení

Rychlý přístup do menu Nastavení se provádí klikem na něj, ikona v menu liště zesvětlí a označí se rámečkem. Záhlaví a tělo obrazovky se změní na rychlý přístup Nastavení. Zvýraznění se přesune na první (levou) položku – „Primární veličina rychlého ovládání“.

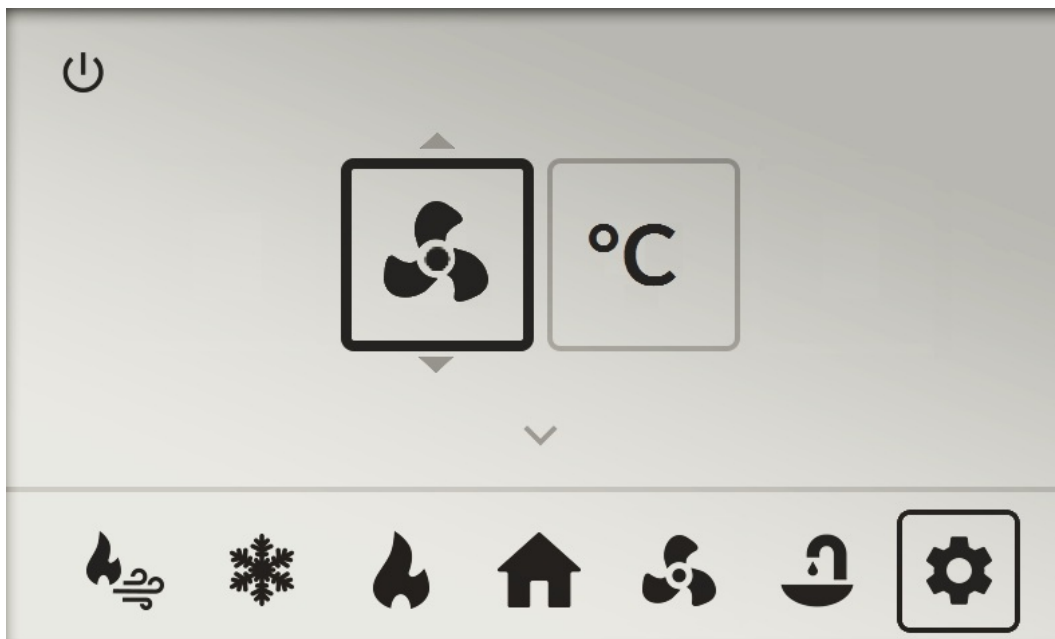

Obrázek 14 – Obrazovka rychlého přístupu Nastavení

### Rolování mezi položkami Nastavení

Logika rolování mezi položkami nastavení je stejná jako u rychlého přístupu Futury. Otáčením kolečka vpravo se zvýraznění posouvá v následujícím pořadí: „Jednotka teploty °C/°F“, „Zpět“, a opět „Primární veličina rychlého ovládání“. Otáčením kolečka vlevo se zvýraznění roluje v opačném pořadí.

### Výběr položky a změna její hodnoty

Logika změny hodnoty prvků Nastavení je stejná jako u rychlého přístupu Futury.

### Popis jednotlivých položek Nastavení

- **Položka „Primární veličina rychlého přístupu“** (měnitelná položka). Nastavení primární veličiny rychlého ovládání. Ikona zobrazuje aktuální nastavení primární veličiny rychlého přístupu (ventilace/teplota).
- **Položka „Jednotka teploty °C/°F“** (měnitelná položka). Nastavení jednotky teploty (Celsius/Fahrenheit). Ikona zobrazuje aktuálně nastavenou jednotku.
- **Tlačítko „Zpět“**. Kliknutím na tuto položku se zvýraznění přesune na menu lištu na položku Nastavení.

## 8.6. Indikace poruch na domovské obrazovce

Pokud nastane ve kterémkoliv ze subsystémů chyba nebo varování, záhloví domovské stránky ztmavne a zobrazí se v něm ikona kolečka s vykřičníkem. V případě, že nastala chyba, LED bliká do maximální intenzity červeně, v případě varování bliká oranžově. Pokud nastala chyba i varování, LED bliká červeně.

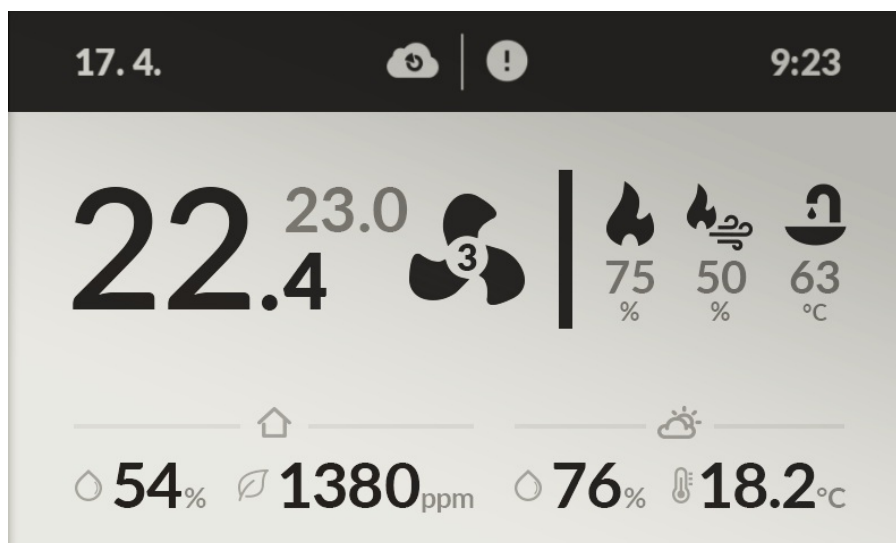

Obrázek 15 – Příklad chybového hlášení

Pokud záhloví domovské stránky ukazuje poruchu, kliknutím na kolečko se zobrazí menu spodní lišty a standardně se zvýrazní ikona domečku. Záhloví a tělo stránky se překreslí na obrazovku kompletního výpisu všech poruch a varování.

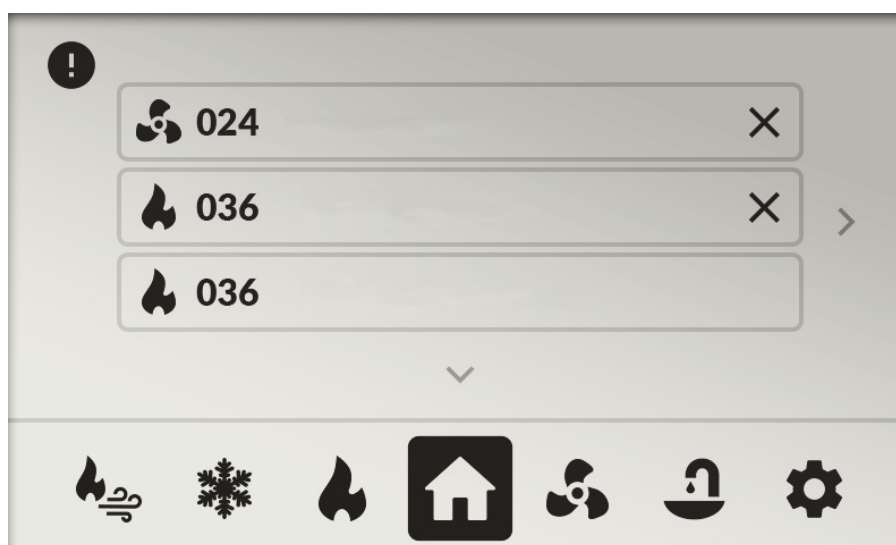

Obrázek 16 – Obrazovka výpisu chyb

Obrazovka výpisu chyb je stránka zobrazující seznam všech poruch, které v systému nastaly. Každá porucha má svůj číselný kód. Poruchy jsou seřazeny následovně: resetovatelné poruchy jsou na prvním místě, následují ostatní poruchy. Pokud lze poruchu uživatelsky resetovat, zobrazí se vpravo na jejím řádku křížek, kterým je možno poruchu resetovat – řádek zmizí. Pokud v seznamu již nezůstaly žádné poruchy, zobrazí se domovská obrazovka a LED zhasne. Pokud v seznamu ještě nějaké chyby zůstaly, zvýrazní se tlačítko „Zpět“ a seznam poruch se aktualizuje.

**Detailní informace o významu kódů jednotlivých chyb lze nalézt v instalačním návodu.**

**Při prvotním spuštění ovladače Alfa může mít displej nižší kontrast, který po přibližně hodině provozu vymizí. Nejedná se o vadu.**

## 9. Funkce modulu CoolBreeze

### 9.1. Chlazení a topení pomocí CoolBreeze

Chlazení nebo topení CoolBreeze se spustí pokud jsou splněny tyto podmínky:

- CoolBreeze je připojen na sběrnici RS485,
- není detekována chyba venkovní jednotky nebo chyba senzoru teploty a vlhkosti na vstupu CoolBreeze,
- na ovladači nebo v aplikaci je povoleno chlazení nebo topení,
- není zastaveno větrání,
- aktuální teplota je větší/menší než preferovaná.

### 9.2. Preferovaná a aktuální teplota

Preferovaná teplota odpovídá nastavené teplotě na ovladačích nebo přes mobilní aplikaci MyJABLOTRON. Aktuální teplota je vypočítána jako průměrná hodnota teplot všech nástěnných ovladačů a CO<sub>2</sub> senzorů, které nemají zakázáno použití pro řízení teploty.

### 9.3. Výkon CoolBreeze

V normálním režimu topení je výkon řízen dle rozdílu mezi preferovanou teplotou a teplotou aktuální. V případě, že nejsou ovladače k dispozici, je použita teplota odtahovaného vzduchu. Pokud je aktivní režim **Komfort**, je výkon řízen dle rozdílu mezi teplotou přiváděného a odtahovaného vzduchu z objektu. Při překročení povolené teploty výměníku nebo teploty na vstupu Futury se automaticky výkon omezí. Pokud klesne teplota dodávaného vzduchu pod **minimální teplotu čerstvého vzduchu**, omezí se výkon chlazení. Skutečný výkon CoolBreeze se může lišit od nastaveného, venkovní jednotka jej může omezit podle teploty výměníku apod.

### 9.4. Výkon ventilátorů během chlazení a topení CoolBreeze

Během chlazení i topení se udržuje jmenovitý výkon ventilátorů. Výkon ventilátorů není možné nastavit uživatelem, časovým programem nebo automatickým režimem na nižší hodnotu. Pokud je větrání zastaveno během chlazení nebo topení, běží ventilátory na jmenovitý nastavený výkon dokud je indikován běžící kompresor nebo odmrazování. Poměr výkonu ventilátorů (balancování) se vypočítá podle nastavení výkonu ventilátorů pro jednotlivé stupně větrání.

### 9.5. Bypass

Během chlazení/topení CoolBreeze není možné otevřít Bypass.

### 9.6. Odmrazování venkovní jednotky

Odmrazování si spouští venkovní jednotka automaticky. CoolBreeze během odmrazování přejde do režimu chlazení a odebírá teplo vzduchu Indoor. Futura během odmrazování dočasně zapne vnitřní topení na 100%, aby alespoň částečně potlačila ochlazování vzduchu Indoor. Otáčky ventilátorů se nemění.

### 9.7. Vysoušení Futury

Pokud je CoolBreeze připojen a není chyba venkovní jednotky nebo chyba senzoru, použije se místo vnitřního topení CoolBreeze. Výkon CoolBreeze je nastaven na maximum.

## 10. Řízení rekuperačního zařízení

Řízení rekuperačního zařízení bylo navrženo s cílem snadného ovládání a zároveň přehledného a srozumitelného zobrazení aktuálního stavu. Rekuperační zařízení lze řídit lokálně i vzdáleně.

### 10.1. Lokální řízení

- Nástěnný pokojový ovladač Alfa s integrovaným CO<sub>2</sub> senzorem – k zařízení je standardně dodáván 1 ks; v rámci volitelného příslušenství lze počet ovladačů navýšit na max. 8 ks.
- Spínač pro nárazové větrání (není součástí naší dodávky) a senzory CO<sub>2</sub> – dostupné v rámci volitelného příslušenství.

### 10.2. Vzdálené řízení

Rekuperační zařízení lze vzdáleně řídit díky mobilní aplikaci MyJABLOTRON pro iOS a Android. Jde o unikátní službu, která umožňuje online přístup k rekuperačnímu zařízení s možností jeho plného ovládání odkudkoliv a kdykoliv prostřednictvím chytrého mobilního telefonu nebo tabletu (dálkový dohled, správa všech uživatelských funkcí a nastavení, automatické upozornění na výměnu filtrů a chybové stavy).

### 10.3. Ovládání jednotky Futura včetně modulu CoolBreeze pomocí aplikace MyJABLOTRON

#### 10.3.1. Přihlášení a základní ovládání

Přihlaste se pomocí svého účtu do aplikace MyJABLOTRON. V úvodní obrazovce se vám zobrazí všechna zařízení, které máte nainstalovány a mohou být ovládány pomocí aplikace MyJABLOTRON. Poklepnem na dané zařízení (v našem případě Futura CoolBreeze) se dostanete přímo k ovládání daného zařízení.

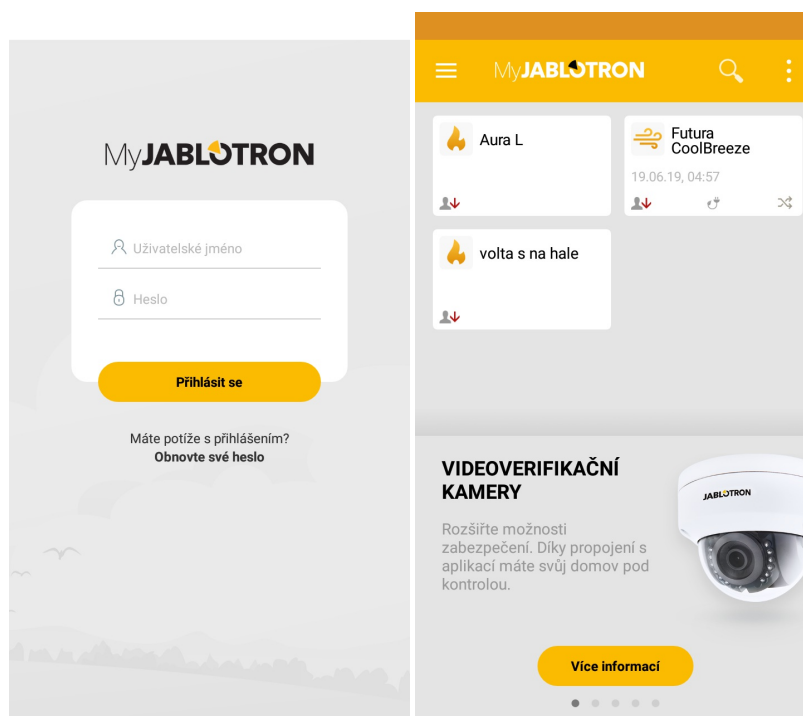

Obrázek 17 – Přihlášení do aplikace; Obrázek 18 – Výběr zařízení

Dostáváte se do obrazovky nastavení základních parametrů zařízení. Jako uživatel můžete ovládat výkon ventilátorů, preferovanou teplotu dodávaného vzduchu a vlhkost vzduchu.



Zároveň lze v základní obrazovce vyčíst aktuální informace ohledně jednotky (režim, stav, výkon ventilátorů), aktuální teplotu, vlhkost, koncentraci CO<sub>2</sub> a nastavení funkcí **Boost**, **Cirkulace** a **Přetlak** viz popsáno výše (kapitola Funkce rekuperační jednotky).



Obrázek 19 – Nastavení výkonu ventilátorů; Obrázek 20 – Nastavení teploty; Obrázek 21 – Nastavení vlhkosti

### 10.3.2. Informace o zařízení

- Poklepem ve spodní části obrazovky se dostáváte k dalším informacím o zařízení.
- V první obrazovce jsou zobrazeny teploty a vlhkosti dodávaného a odebíraného vzduchu. V druhé obrazovce verze firmware, revize hardware a výrobní číslo jednotky, které Vám může pomoci při komunikaci s naší zákaznickou podporou při řešení případných poruch.

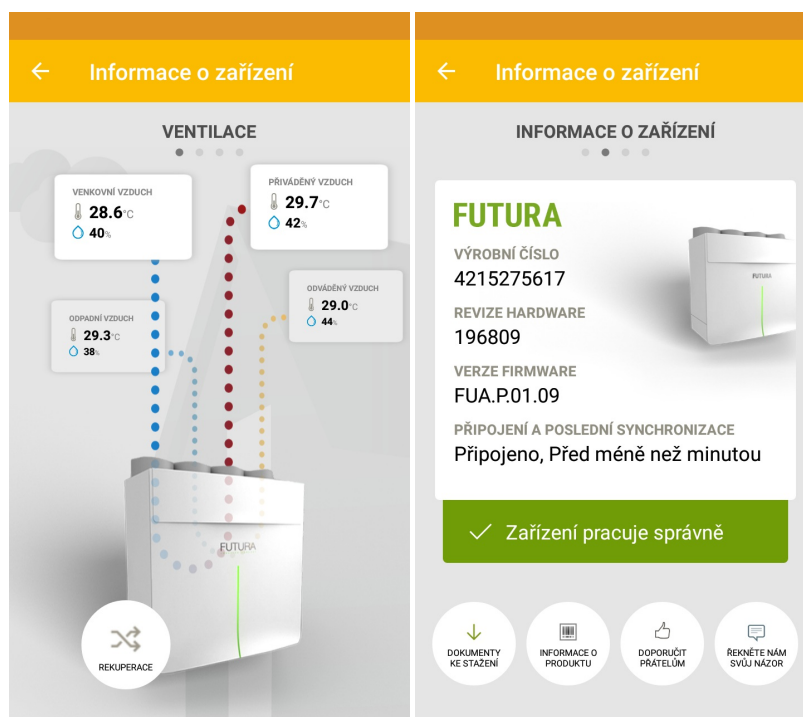

Obrázek 22 – Informace o ventilaci; Obrázek 23 – Informace o zařízení

- Ve třetí obrazovce můžete vyčíst nastavené výkony pro jednotlivé stupně větrání (nastavuje servisní technik-uživatel nemá tuto možnost), aktuální spotřebu a stav servomotorů v jednotce. V poslední obrazovce naleznete kontakt na Vašeho servisního partnera a na technickou podporu.

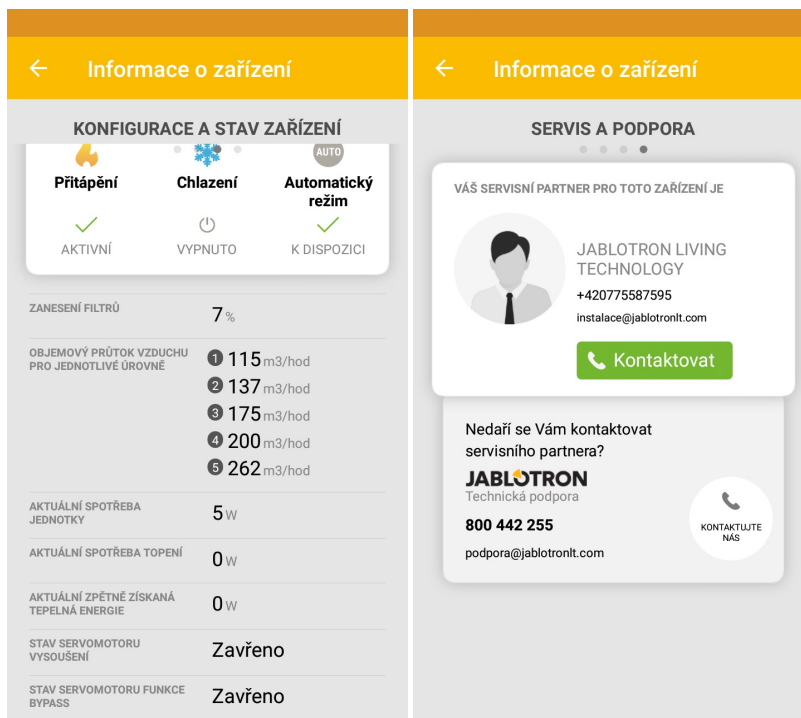

Obrázek 24 – Průtoky jednotlivých stupňů ventilace–spotřeba a stav; Obrázek 25 – Servis a podpora

### 10.3.3. Další nastavení

Z hlavní obrazovky se klikem na 3 tečky v horním pravém rohu dostanete do dalšího menu a nastavení, kde lze mimo jiné zapínat/vypínat režimy jednotky. K dispozici máte **Noční režim**, **Party** a **Dovolená**.

Zde si v sekci "**REGULACE TEPLoty**" můžete zapnout/vypnout **Přítápění**, **Chlazení** a **Automatický bypass**. V případě, že není nainstalován modul CoolBreeze, je menu **Chlazení** neaktivní (zašedlé).

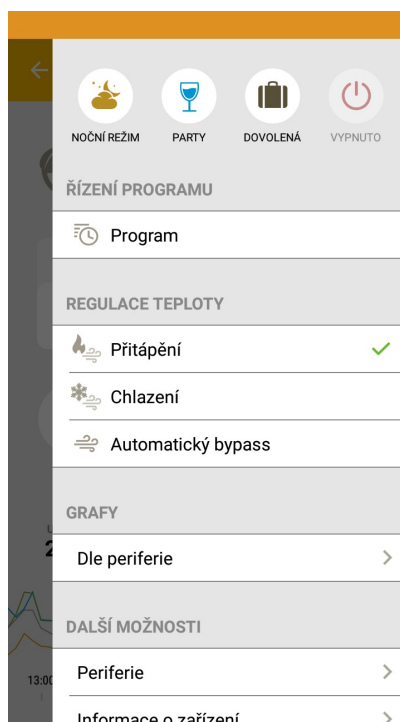

Obrázek 26 – Výběr režimů a další

V sekci "**GRAFY**" se dostanete do zobrazení grafů periferií. V našem případě zobrazení koncentrace CO<sub>2</sub> ze senzoru CO<sub>2</sub>. Poklepem na 3 tečky v horním pravém rohu se dostanete do rozšiřující nabídky výběru zobrazení grafů z dalších senzorů.

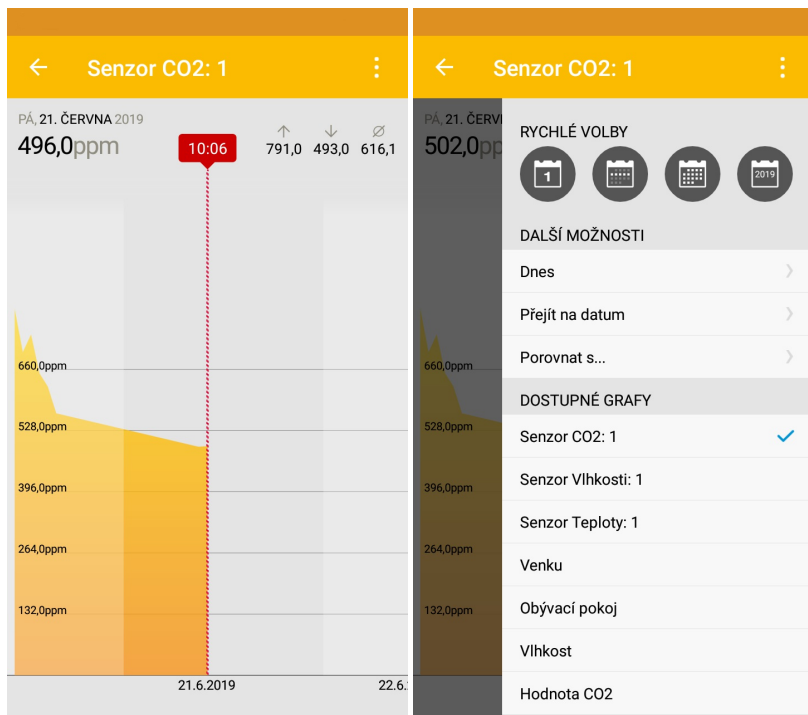

Obrázek 27 – Graf CO<sub>2</sub>; Obrázek 28 – Výběr zobrazení grafů

Poslední sekce "**DALŠÍ MOŽNOSTI**" Vám umožňuje vstoupit do zobrazení jednotlivých senzorů periferií. Na obrázku zobrazen Senzor teploty, posunem obrazovky doleva se dostanete na senzor vlhkosti a senzor CO<sub>2</sub>.

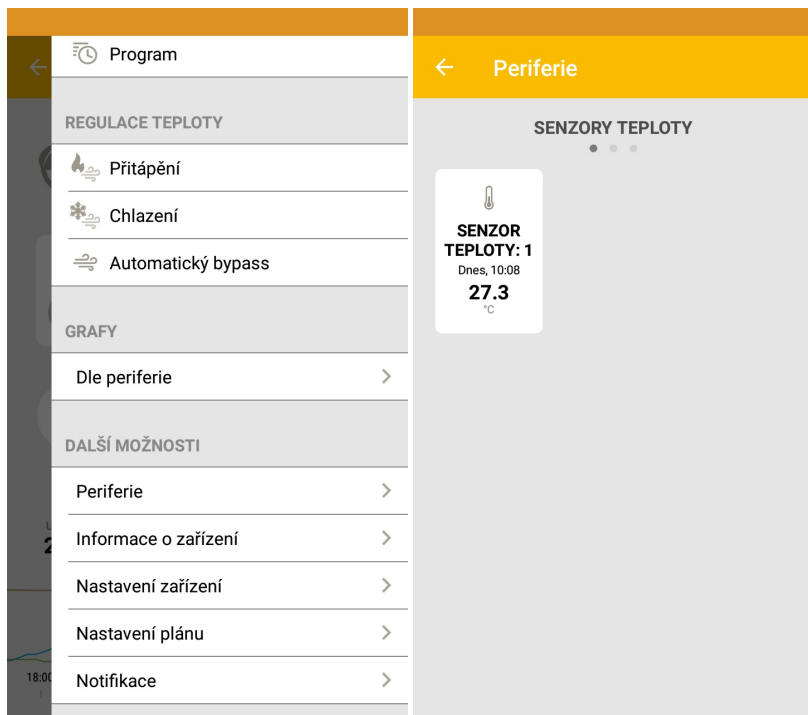

Obrázek 29 – Další možnosti; Obrázek 30 – Příklad zobrazení senzoru teploty

Záložka **Nastavení zařízení** Vám umožňuje dle libosti si přejmenovat zařízení, nastavit sdílení informací pro Vašeho servisního technika, zapnout/vypnout **Protiradonovou ochranu**, iniciovat výměnu filtrů popřípadě resetovat jednotku.

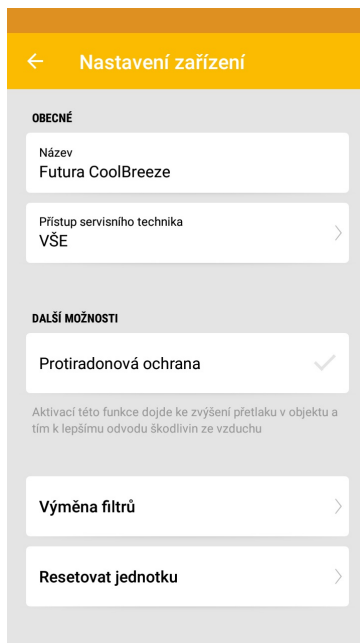

Obrázek 31 – Nastavení zařízení

#### 10.3.4. Notifikace

#### 10.3.5. Nastavení časového plánu

Vstupem do záložky "**Nastavení plánu**" se dostanete přímo do nastavení časového plánu větrání. Poklepem do sloupce vybraného dne se Vám v daném místě objeví nastavitelný "interval", u kterého si posuvníky nahoře a dole nastavíte počátek a konec intervalu větrání. Opakovaným kliknutím do nastaveného intervalu si lze nastavit přímo režim jednotky pro daný den. Stejným způsobem nastavíte i ostatní dny a intervaly. Případný chybně nastavený interval lze kdykoliv odstranit jeho označením (kliknutím) a následným přesunutím do koše (ikona vpravo dole). Nastavení na závěr uložíte klepnutím na symbol "fajfky" vpravo nahoře.

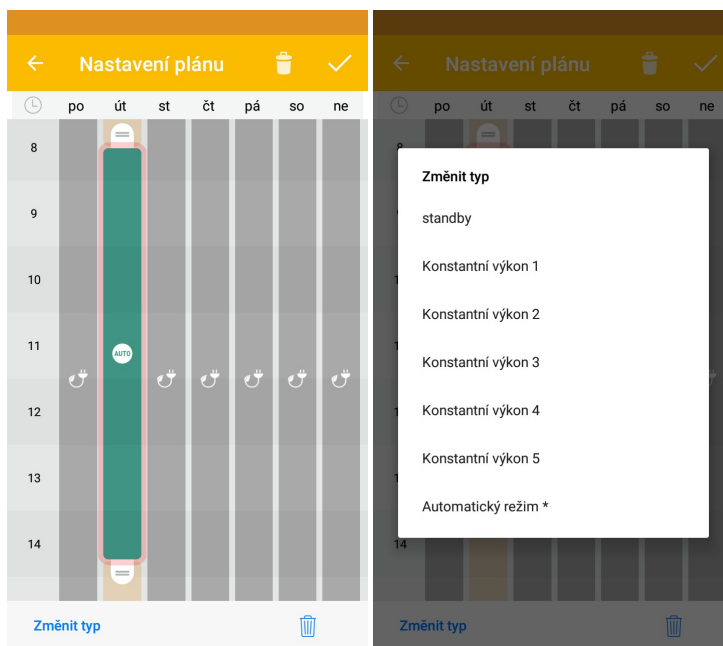

Obrázek 32 – Časový plán; Obrázek 33 – Výběr režimu pro časový plán

## 10.4. Sdílení jednotky

V menu **Sdílení** lze nastavit sdílení jednotky uživateli včetně úrovně jeho oprávnění.

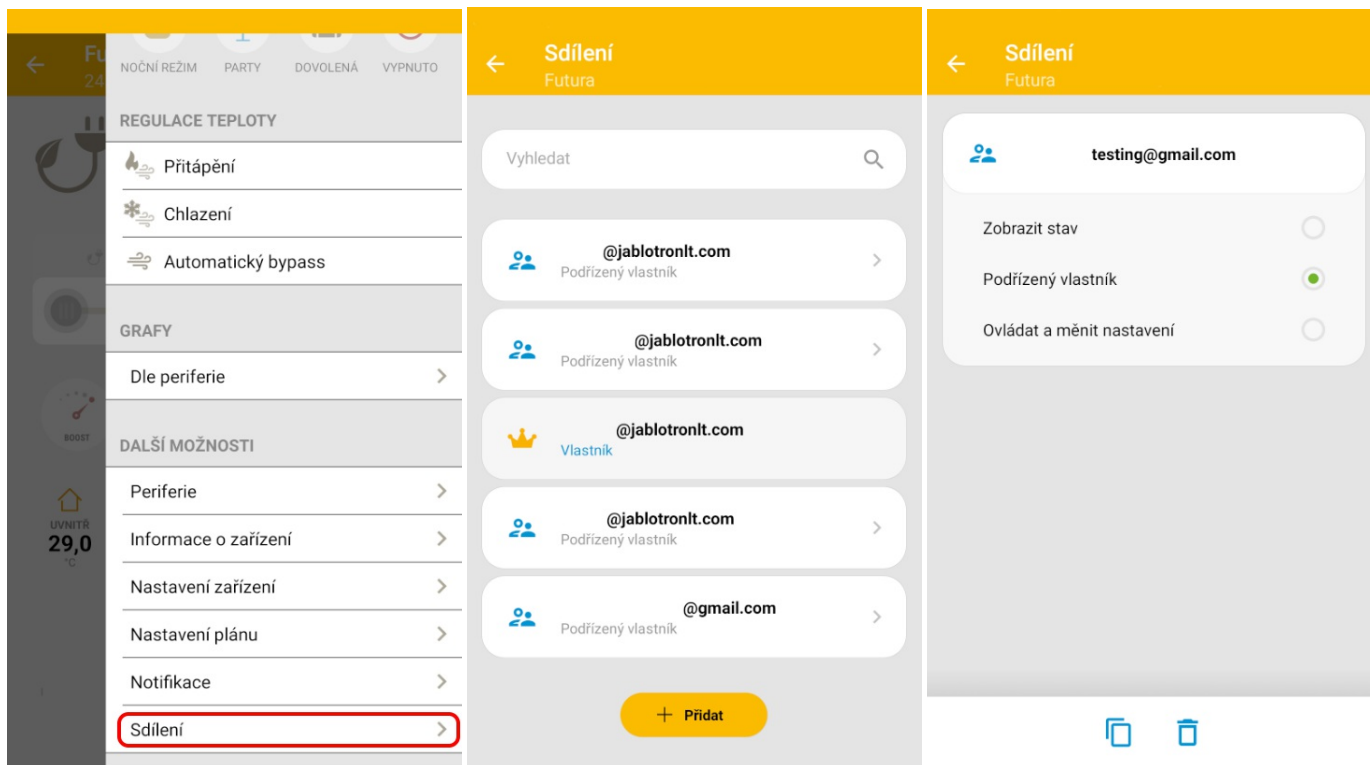

Obrázek 34 – Přístup ke sdílení; Obrázek 35 – Seznam nasdílených uživatelů, Obrázek 36 – Úrovně oprávnění

Nasdílení uživatelé zařízení mají různá práva pro ovládání. Níže jsou seřazeny úrovně oprávnění pro jednotlivé uživatele od toho s nejvyššími právy.

### Vlastník

Vlastník je uživatel zařízení, na kterého je samotné zařízení zaregistrováno. Má nejvyšší práva, může ovládat všechny prvky zařízení, které jsou dostupné a zřizovat podřízené uživatele a přiřazovat jim jednotlivé úrovně oprávnění.

### Podřízený vlastník

Podřízený vlastník má stejná práva k ovládání zařízení, ale nemůže zřizovat další uživatele s úrovní oprávnění „Podřízený vlastník“. Může zřizovat uživatele pouze s oprávněním „Ovládat a měnit nastavení“ a „Zobrazit stav“.

### Ovládat a měnit nastavení

Uživateli s tímto oprávněním je povoleno ovládat a měnit nastavení těch prvků, ke kterým dostal od nadřízeného vlastníka povolení. Nemá právo nasdílet další uživatele.

### Zobrazit stav

Uživateli s tímto oprávněním je povoleno pouze zobrazovat stav u jednotlivých prvků, u kterých mu nadřízený uživatel povolil zobrazování daných hodnot. Nemá právo nasdílet další uživatele.

Tlačítkem „Přidat“ dole lze přiřadit dalšího uživatele. Na další obrazovce je potřeba zadat e-mailovou adresu uživatele a je zde na výběr buď přímo úroveň oprávnění (viz výše) nebo možnost vlastního nastavení oprávnění.

V případě vlastního nastavení si můžeme nastavit prvky a funkce, které chceme danému uživateli zpřístupnit.

## 11. Záruka

Na rekuperační zařízení se vztahuje záruční doba 5 let. Záruční doba začíná plynout okamžikem uvedení do trvalého provozu certifikovaným montážním partnerem.

Uznání záruky je vázáno na dodržování všech pokynů uvedených v Uživatelském manuálu, který je součástí dodávky. Podmínkou je zejména provádění pravidelné údržby autorizovaným servisním partnerem společnosti JABLOTRON LIVING TECHNOLOGY CZ s.r.o. po celou dobu záruky, v intervalu určeném výrobcem (jednou ročně) a **pravidelnou výměnou originálních filtrů** (dle indikace jednotkou Futura).

### Podmínky poskytnutí záruky

- Zařízení dodal a uvedl do provozu certifikovaný montážní partner společnosti JABLOTRON LIVING TECHNOLOGY CZ s.r.o.
- Zařízení je po dobu záruky přes síť internet trvale připojeno ke cloudovým službám Jablotron (se zohledněním krátkodobých výpadků sítě).
- Zařízení alespoň jednou ročně kontroluje autorizovaný servisní partner JABLOTRON LIVING TECHNOLOGY CZ s.r.o.
- Zařízení je užíváno v souladu s návodem a nejsou na něm prováděny žádné neodborné zásahy.
- V instalaci systému větrání nebyly provedeny úpravy v rozporu s montážními doporučeními JABLOTRON LIVING TECHNOLOGY CZ s.r.o.
- V zařízení jsou měněny filtry vždy do 30 dnů od indikace nutnosti výměny, povoleno je použití pouze originálních filtrů. Doporučujeme zapnout upozornění (notifikaci) na nutnost výměny filtrů v aplikaci MyJABLOTRON.

### Rozsah poskytované záruky

JABLOTRON LIVING TECHNOLOGY CZ s.r.o se zavazuje vadný výrobek bezplatně opravovat po dobu rozšířené záruky, a to:

- 5 let od okamžiku uvedení do provozu certifikovaným montážním partnerem.
- Další 2 roky, pokud má zákazník po dobu záruky zároveň instalovaný alarm a aktivovanou službu Bezpečnostního centra Jablotron.
- Záruka nepokrývá náklady spojené s případnou demontáží a zpětnou montáží vadného výrobku.
- V případě záručního nároku se na zařízení nesmí provádět žádné zásahy bez předchozího písemného souhlasu výrobce nebo dodavatele.

### Záruka zaniká v případě, že:

- Došlo k uplynutí záruční doby.
- Na zařízení byly provedeny nedovolené změny, úpravy a další zásahy.
- Do zařízení byly zabudovány díly, které nebyly dodány výrobcem.
- Zařízení bylo použito neodborným nebo nesprávným způsobem.
- Zařízení bylo poškozeno v důsledku chybného připojení, znečištění systému, živelné pohromy nebo poruchy sítě elektrického napájení.
- Byl proveden reset indikace nutnosti výměny filtrů, aniž by byly vyměněny oba filtry za nové.
- Nebyla provedena výměna filtrů za nové do 30 dnů od indikace nutnosti výměny filtrů.

## 12. Likvidace zařízení

### 12.1. Informace pro uživatele k likvidaci elektrických a elektronických zařízení (domácnosti)



Obrázek 35 – Symbol likvidace zařízení

Uvedený symbol na výrobku nebo v průvodní dokumentaci znamená, že použité elektrické nebo elektronické výrobky nesmí být likvidovány společně s komunálním odpadem. Za účelem správné likvidace výrobku jej odevzdejte na určených sběrných místech, kde budou přijata zdarma. Správnou likvidací tohoto produktu pomůžete zachovat cenné přírodní zdroje a napomáháte prevenci potenciálních negativních dopadů na životní prostředí a lidské zdraví, což by mohly být důsledky nesprávné likvidace odpadů. Další podrobnosti si vyžádejte od místního úřadu nebo nejbližšího sběrného místa. Při nesprávné likvidaci tohoto druhu odpadu mohou být v souladu s národními předpisy uděleny pokuty.

### 12.2. Informace pro uživatele k likvidaci elektrických a elektronických zařízení (firemní a podnikové použití)

Pro správnou likvidaci elektrických a elektronických zařízení si vyžádejte podrobné informace u Vašeho prodejce nebo dodavatele.

### 12.3. Informace pro uživatele k likvidaci elektrických a elektronických zařízení v ostatních zemích mimo Evropskou unii

Výše uvedený symbol je platný pouze v zemích Evropské unie. Pro správnou likvidaci elektrických a elektronických zařízení si vyžádejte podrobné informace u Vašich úřadů nebo prodejce zařízení.







**Váš montážní partner:**

